

Valvole 3 vie 3 fori

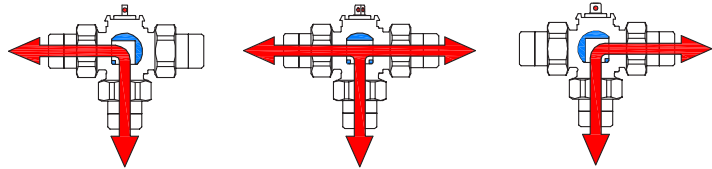

DIAMETRO	1/2"	3/4"	1"	3/4	1"	1" 1/4	1/2"	3/4"	1"
CODICE	233B	203B	213B	203M	213M	223M	233FB	203FB	213FB
DN	15	15	20	15	15	20	15	15	20
PN	16								
KV (m³/h)	5	5	8,8	5	5	8,8	5	5	8,8

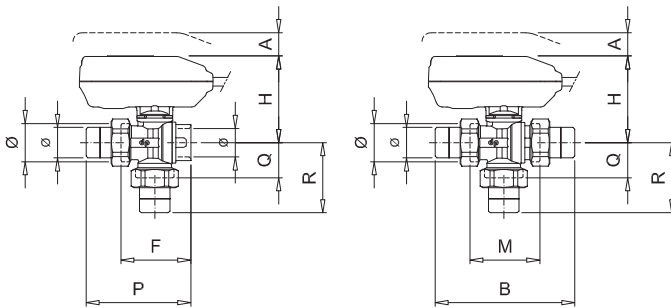
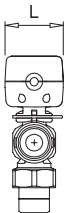

Ø F&B	Ø M	H	A min.	M	B	Q	R	F	P	L
1/2"	3/4	75	20	59	113	29	56	59	86	50
3/4"	1"			60	120	30	60	60	90	
1"	1"1/4	78		72	141	35	70	72	107	

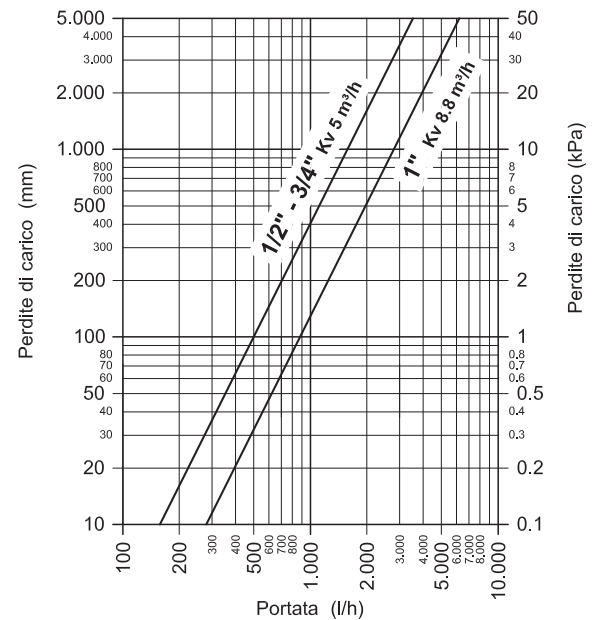

Tutte le valvole della serie FAST sono caratterizzate da un'estrema compattezza, tuttavia garantendo un elevato coefficiente di portata. L'interasse di soli 50mm permette l'applicazione del servomotore anche nei collettori più piccoli. Questo a garanzia di un sempre attento processo di progettazione, volto a creare prodotti più efficaci ed in linea con le esigenze degli installatori, progettisti, costruttori.

Servomotori

I servomotori comprendono un riduttore con **ingranaggi in acciaio** trattato termicamente e vengono proposti con l'intenzione di offrire con un solo prodotto, la compatibilità con tutte le valvole della serie FAST

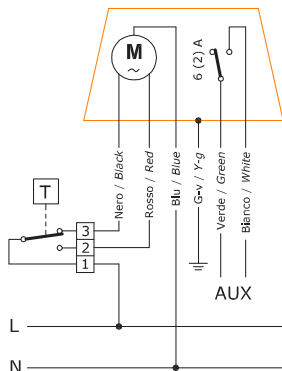

BIDIREZIONALI

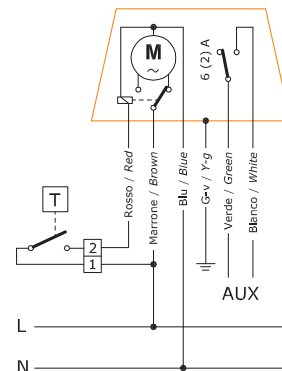
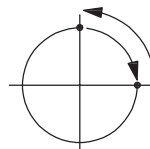

CARATTERISTICHE SERVOMOTORE				
	M2B	M2C	R2B	R2C
TIPO DI COMANDO	3 FILI		2 FILI (RELE' INCORPORATO)	
ALIMENTAZIONE	230 V - 50 Hz	24 V - 50 Hz	230 V - 50 Hz	24 V - 50 Hz
ASSORBIMENTO	4 W			
CONTATTO AUSILIARIO	MAX 6 (2) A - 250 V			
TEMPO DI MANOVRA	12" X 90°			
TEMPERATURA AMBIENTE DI LAVORO	0 ÷ 65 °C			
GRADO DI PROTEZIONE ELETTRICO	IP 54			
CAVO DI COMANDO	6 X 0,5 mm ² - 1 metro			

I servomotori con comando a 3 fili **NON** possono essere collegati in parallelo ad unico termostato/controllo

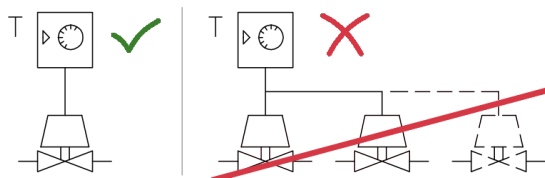

Servomotori con comando a 3 fili (cavo bianco)



I servomotori con comando a 2 fili possono essere collegati in parallelo ad unico termostato/controllo

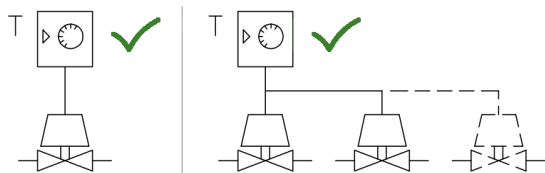

Servomotori con comando a 2 fili (cavo grigio)



CONTATTO AUSILIARIO

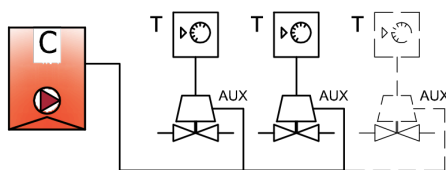

I contatti ausiliari di più servomotori possono essere collegati in parallelo alla caldaia. Il primo contatto che chiude aziona la caldaia. L'ultimo contatto che apre spegne la caldaia

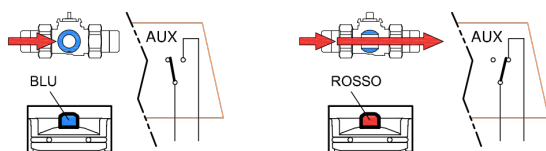

Il contatto ausiliario chiude a valvola aperta (indicatore servomotore rosso)