

HT_ FUORI TRACCIA

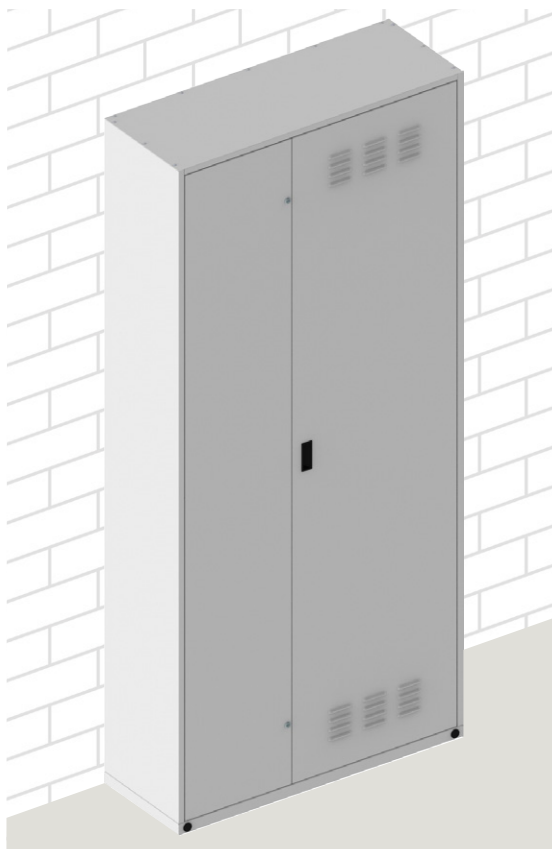

HT_ INCASSATO



DESCRIZIONE PRODOTTO

Modulo idronico per l'abbinamento a pompe di calore tipologia split o monoblocco, comprensivo di kit bollitore acqua calda sanitaria e kit di connessione all'impianto di riscaldamento/raffrescamento con accumulo inerziale. Il sistema può essere collocato fuori traccia o incassato a parete.

L'armadio di contenimento HT, può essere ordinato ed installato in cantiere durante la fase di costruzione del fabbricato, fornendo all'installatore tutte le informazioni necessarie per la predisposizioni dei collegamenti all'impianto.

Successivamente, in fase di ultimazione del cantiere, possono essere ordinati i kit bollitore e accumulo impianto per il collegamento della pompa di calore.

COMPONENTI PRINCIPALI:

ARMADIO HT_ 150

Armadio di contenimento realizzato con telaio metallico autoportante per l'installazione a pavimento, mediante piedini di appoggio regolabili, o in appoggio a parete, mediante fori di fissaggio a muro.

Finitura esterna verniciata a polveri ad alta temperatura, colore standar RAL 9016. A richiesta fornibile non verniciato o con colori diversi.

KIT BOLLITORE ACS 150 LITRI PER POMPE DI CALORE

Bollitore per pompa di calore realizzato in acciaio INOX AISI 316L, con scambiatore di calore fisso in acciaio INOX AISI 316L, a spirale corrugata ad alta efficienza, con ottimizzazione della superficie di scambio termico, in grado di garantire una resa del 30% superiore rispetto ad uno scambiatore a tubo liscio.

KIT IMPIANTO ACCUMULO INERZIALE 28 LITRI

Serbatoio inerziale di capacità 28 litri, realizzato in acciaio INOX AISI 316L, per acqua calda e refrigerata, completo di isolamento in PE spessore 20 mm, in PE espanso con finitura antigraffio.

DISPOSITIVI DI SICUREZZA E CONTROLLO

Vasi di espansione impianto termico e sanitario; valvole di sicurezza impianto termico e sanitario; valvola deviatrice a tre vie, miscelatore termostatico per impianti sanitari; valvola by-pass differenziale; valvola automatica di sfogo aria con intercettazione; manometro.

KIT DI COLLEGAMENTO

A completamento, vengono forniti i kit di collegamento alla pompa di calore, che variano in funzione del modello.

CARATTERISTICHE TECNICHE PRINCIPALI

SPECIFICHE

BOX

- dimensioni BxPxH: 990x370x2190 mm;
- completo di 4 piedini di appoggio regolabili;
- realizzato in lamiera zincata verniciata;

BOLLITORE 150 LITRI

- realizzato in acciaio INOX AISI 316L;
- capacità accumulo acqua calda sanitaria: 150 litri;
- superficie scambiatore: 1,5 m²;
- pressione massima bollitore: 6 bar;
- pressione massima scambiatore: 10 bar;
- temperatura massima bollitore: 99°C;
- temperatura massima scambiatore: 110°C;
- completo di isolamento removibile in EPS con grafite;
- normativa: PED 97/23/EC;

ACCUMULO INERZIALE 28 LITRI

- realizzato in acciaio INOX AISI 316 L;
- completo di isolamento in PE espanso antigraffio;
- pressione massima impianto: 3 bar;

COMPONENTI HT

Bollitore sanitario
in acciaio inox AISI 316 L
con serpentino in acciaio inox
elicoidale AISI 316 L
isolamento in EPS
con grafite sp. 25 mm

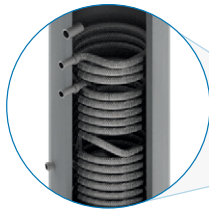

Spazio per unità interna
pompa di calore
tipologia split LG



Armadio metallico
con struttura solida e
verniciatura a polveri

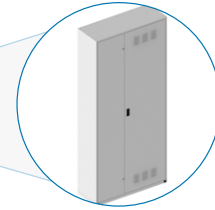

Kit idraulico
composto da:

- Accumulo inerziale caldo/
freddo 28 litri in acciaio INOX
AISI 316 L, isolato in PE
espanso a celle chiuse
spessore 20 mm,
con finitura antigraffio;
- Valvola miscelatrice
termostatica circuito sanitario
per evitare sovratemperature
e per la gestione ottimale
dell'acqua calda accumulata.
Taratura 20-43°C (necessaria in
fase di ciclo antilegionella);
- Valvola deviatrice 230V, KV
17.3, per gestione
priorità ACS sanitario
- valvola di
by-pass differenziale.



Vasi di espansione
sanitario 12 litri;
impianto 12 litri;



ATTACCHI BOLLITORE

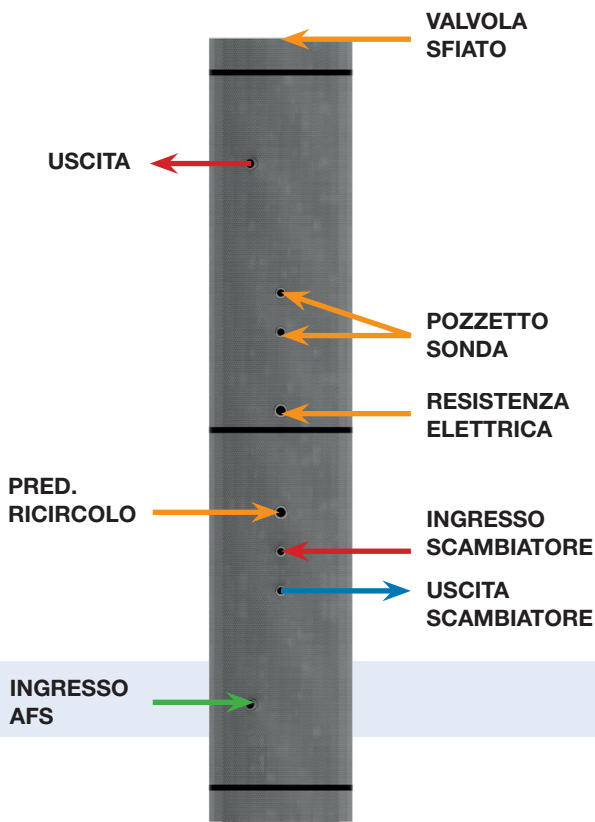

PRODUZIONE ACQUA CALDA SANITARIA

La produzione di acqua calda sanitaria avviene tramite un bollitore in acciaio inox AISI 316 L, dotato di scambiatore immerso a tubo corrugato elicoidale in acciaio INOX AISI 316 L, con superficie netta pari a 1,5 m².

Lo spessore estremamente sottile dello scambiatore impiegato, e la particolare geometria studiata, garantisce un elevato scambio termico, di valore dal 30% al 50% superiore rispetto ad uno scambiatore a tubo liscio in ferro di analogia superficie.

Il posizionamento dello scambiatore di calore immerso, è alla base del bollitore, e permette lo sfruttamento di tutta l'acqua contenuta nello stesso, con tempi di ripristino ridotti.

L'isolamento è in EPS con grafite (conduttività 0,030 W/mK) spessore 25 mm, e permette di abbattere le dispersioni termiche.

In variante possono essere forniti spessori superiori o isolamento in nanotecnologia (aerogel).

Il bollitore può essere fornito completo di resistenza elettrica in acciaio INOX AISI 316 L con potenza 1,5 kW (dotata di termostato incorporato), prevista per eseguire la funzione anti legionella ed eventualmente integrare la produzione di acqua calda sanitaria.

A corredo è fornita una gamma di accessori quali, pozzetti per sonde e termometri in acciaio INOX AISI 316 L, valvola di sfiato aria ed a richiesta valvola rompivuoto.

KIT IMPIANTO

Il kit impianto, viene fornito preassemblato, e completo di valvola di sicurezza, valvola sfiato aria, manometro e dispositivo di carico impianto manuale.

TABELLA DATI TECNICI

Pressione massima di circuito riscaldamento	bar	3
Capacità totale del kit idraulico impianto	litri	33
Capacità vaso di espansione riscaldamento	litri	12
Pressione minima del vaso di espansione riscaldamento	bar	0,5
Pressione massima circuito sanitario	bar	6
Capacità vaso di espansione sanitario	litri	12
Portata minima d'acqua del circuito sanitario	litri/min	2
Peso netto armadio vuoto	kg	63
Peso netto armadio completo (Senza pompa di calore e acqua)	kg	138
Dimensioni armadio (H x L x P)	mm	2190-990-370
Resistenza elettrica in acciaio inox (completa di termostato)	kW	1,5
Grado di protezione		IPX3D

MODALITA' DI INSTALLAZIONE ARMADIO HT

Il sistema HT è caratterizzato da una struttura autoportante e pertanto può essere installato sia ad incasso che fuori traccia. La posa ad incasso consente una perfetta integrazione alla struttura edilizia. Verniciatura standard dell'armadio: bianco RAL 9016 (è possibile su richiesta la personalizzazione del colore).

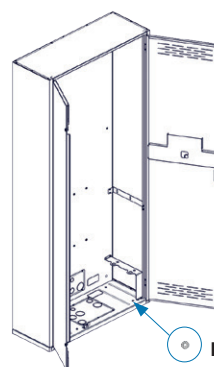
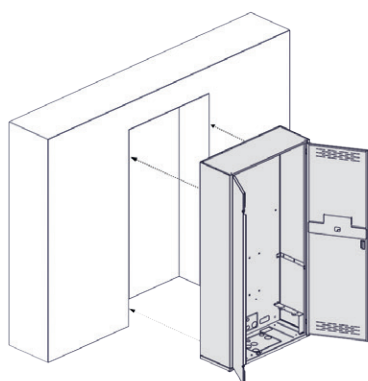

Piedini Regolabili

Regolazione dell'altezza attraverso 4 piedini posti sotto il telaio dell'armadio.

DIMENSIONI DI INGOMBRO

VISTA LATERALE



VISTA FRONTALE

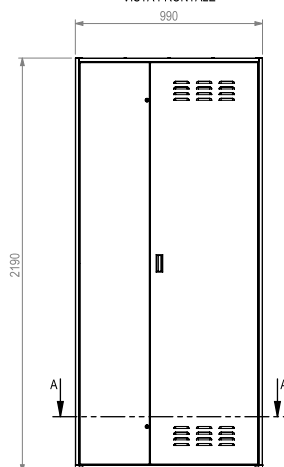

VISTA INTERNA

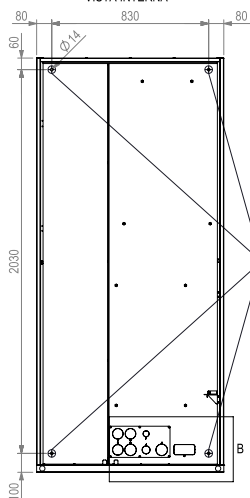

Fori per fissaggio a muro

SEZIONE A-A
SCALA 1 : 10

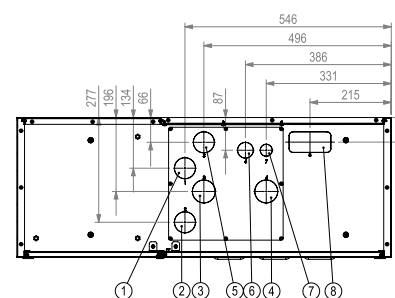

DETTAGLIO B
SCALA 1 : 10

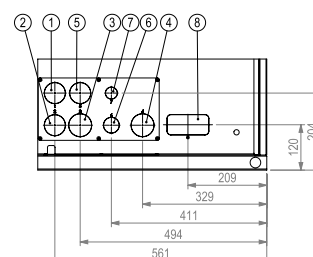

Rif.	Descrizione	Ø foro ingresso	Ø collegamento idraulico
1	Uscita ACS	56	3/4" M
2	Ingresso AFS	56	3/4" M
3	Mandata impianto	60	1" M
4	Ritorno impianto	60	1" M
5	Ricircolo	56	3/4" M
6	Scarico	42	-
7	Alimentazione elettrica	32	-
8	Ingresso Gas/Liquido	110 x 60 mm	-

HT_150 con pompa di calore aria-acqua SPLIT

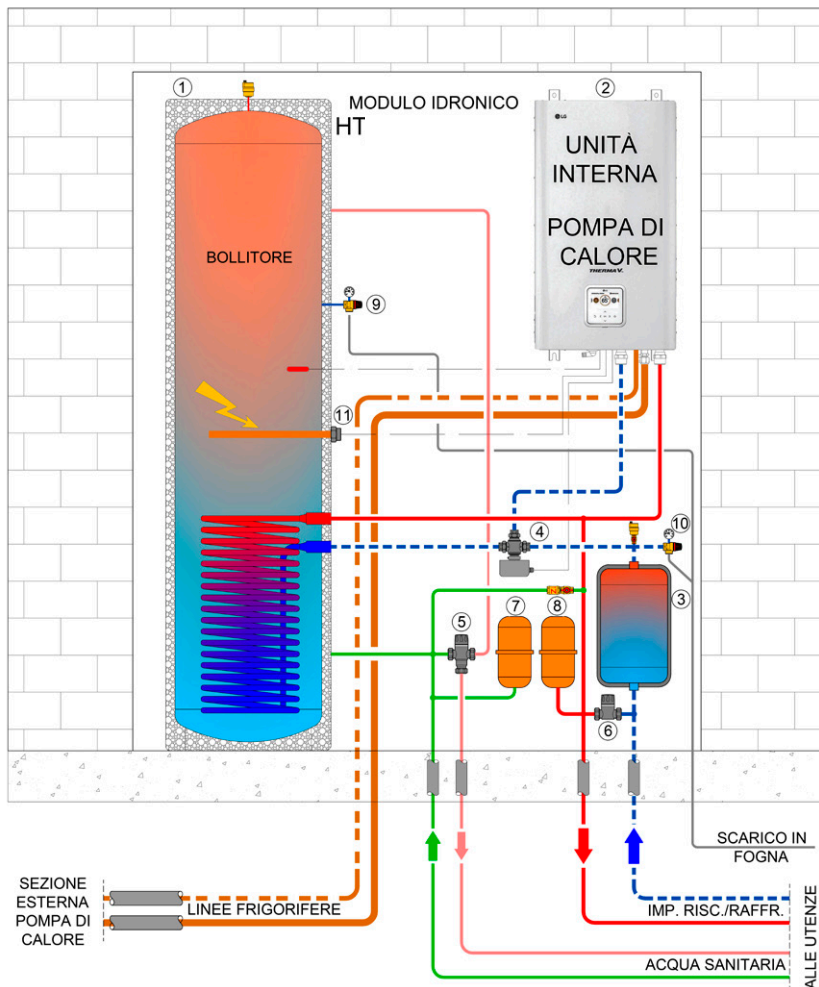
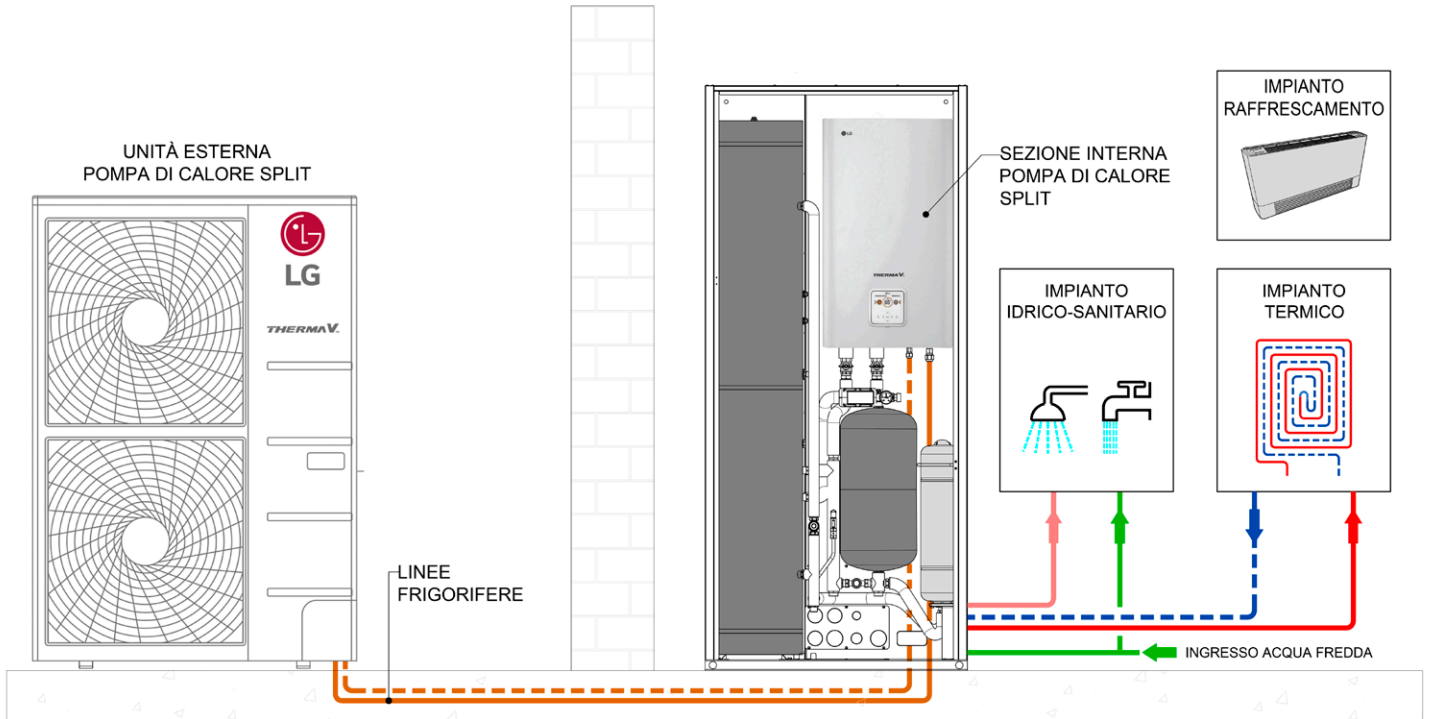

SCHEMA FUNZIONALE HT_150 LEGENDA:

1. Bollitore per pompe di calore, capacità 150 litri
2. Unità interna pompa di calore aria/acqua split LG
3. Accumulo inerziale in acciaio inox AISI 316L, capacità 28 litri
4. Valvola deviatrice a tre vie, Kv 17,3
5. Miscelatore termostatico per impianti sanitari
6. Valvola di by-pass differenziale
7. Vaso di espansione sanitario, capacità 12 litri
8. Vaso di espansione impianto, capacità 12 litri
9. Valvola di sicurezza sanitario, taratura 6 bar
10. Valvola di sicurezza impianto, taratura 3 bar
11. Resistenza elettrica bollitore, potenza 1,5 kW