

TERMOSTATO TOUCH SCREEN T-Touch 503

Made in Italy

Italiano



SCARICA IL MANUALE
UTILIZZANDO IL SEGUENTE QR CODE,
OPPURE COLLEGANDOTI AI SITI INTERNET:
www.gecasrl.it - www.tecnoccontrol.it



geca	Tecnoccontrol	COLORE
3.524.1753	TE406	Bianco
3.525.0012	TE407	Antracite

DESCRIZIONE GENERALE

T-Touch 503 è un termostato touch screen che Vi permette di impostare con facilità la temperatura della vostra casa.

T-Touch 503 è dotato di un display retroilluminato con visualizzazione digitale della temperatura misurata e della temperatura impostata.

T-Touch 503 permette l'impostazione di due modalità di temperatura: la temperatura GIORNO (☀) e la temperatura NOTTE (☾).

T-Touch 503 permette il comando di impianti di riscaldamento e di condizionamento.

Esso evita gli sprechi di energia azionando l'impianto di riscaldamento o condizionamento solo quando serve.

COLLEGAMENTO ELETTRICO

Collegamento con bruciatore, caldaia murale, impianto di condizionamento, valvola di zona con ritorno a molla (Fig.1):

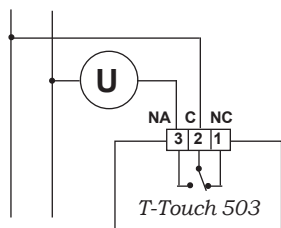

Collegamento con valvola di zona (Fig.2):

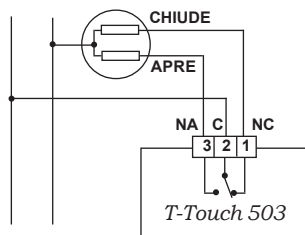

Fig.1

Fig.2

INSTALLAZIONE

T-Touch 503 può essere installato direttamente su scatola da incasso 3 moduli oppure su parete.

In entrambi i casi l'altezza consigliata è di 1,5m dal pavimento, in luogo asciutto, esente da correnti d'aria e lontano da fonti di calore.

INSTALLAZIONE SU SCATOLA 503

Dopo aver effettuato il collegamento elettrico fissare il termostato T-Touch 503 direttamente sulla scatola da incasso 3 moduli utilizzando le viti tipo "A" in dotazione (Fig.3).

- 1 - Fissare la BASE alla scatola 503 con le viti "C" (Fig.4).
- 2 - Fissare il FRONTALE alla BASE con le viti "A" (Fig.5).
- 3 - Montare l'ANTINA sul FRONTALE inserendo i 4 ganci nelle apposite fessure (Fig.6).

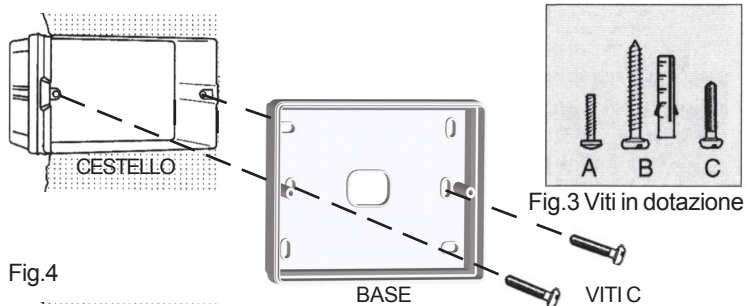

Fig.4

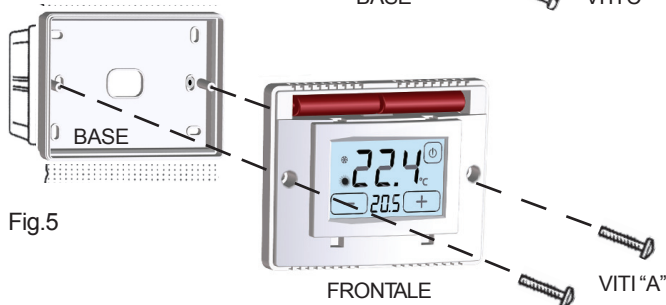

Fig.5

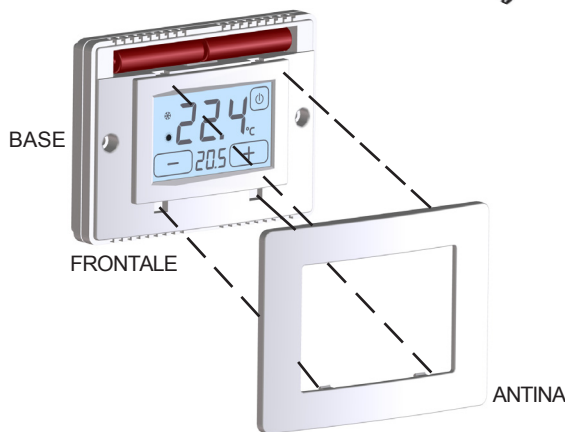

Fig.6

INSTALLAZIONE A PARETE

Dopo aver fissato la BASE alla parete (Fig.7) mediante tasselli e viti "tipo B" in dotazione, collegare elettricamente il termostato e fissarlo alla BASE con le viti tipo "A" (Fig.8).

Infine montare l'ANTINA sul FRONTALE. (Fig.9)

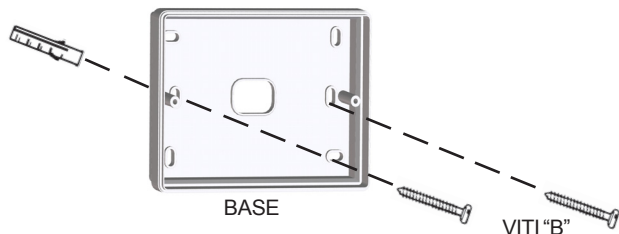

Fig.7

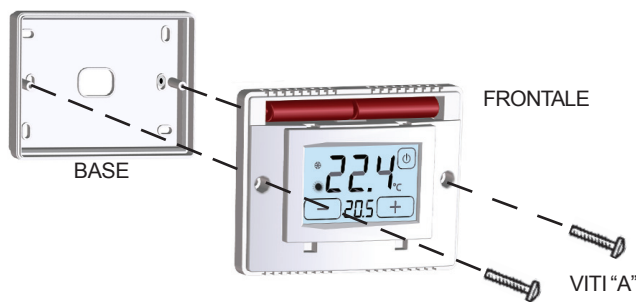

Fig.8

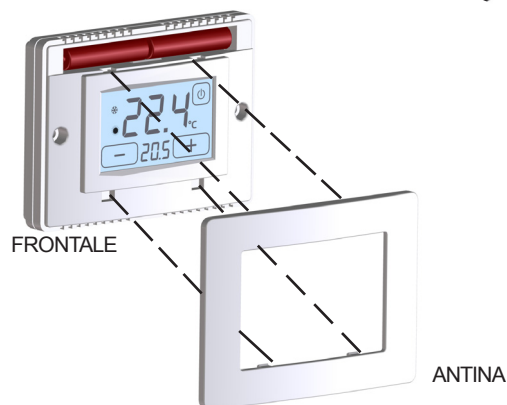

Fig.9

ALIMENTAZIONE

Il termostato va alimentato con due comuni batterie Alcaline AAA (ministilo) da 1,5V che ne garantiscono il funzionamento per almeno 2 anni (in funzionamento **STAND-BY**).

L'inserimento delle batterie può essere facilmente effettuato nell'apposito vano situato sotto l'ANTINA seguendo la polarità indicata sulla plastica.(Fig.10).

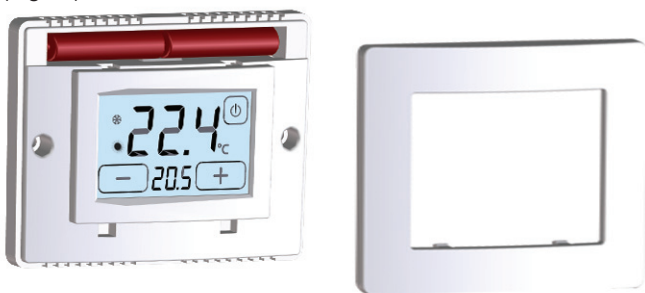

Fig.10

ACCENSIONE / RESET

All'inserimento delle batterie e all'avvio della funzione **RESET** il termostato effettua un ciclo di controllo accendendo tutti i segmenti del display e attivando il carico per pochi secondi (Fig.11A). Appare quindi l'interfaccia di **PROGRAMMAZIONE** (Fig.11B) e dopo alcuni secondi il termostato si pone nella fase di **STAND-BY ON** (Fig.11C).



Fig.11A

Fig.11 B

Fig.11 C

Per la funzione **RESET** è prima necessario attivare il tasto **ESTATE/INVERNO**.

Per attivare il tasto **ESTATE/INVERNO** premere per circa 2 secondi il display sulla **TEMPERATURA RILEVATA** (Fig. 13B).

La funzione di **RESET** si attiva premendo contemporaneamente e oppure e .

MODALITA' GIORNO & NOTTE

La funzione **GIORNO & NOTTE** (Fig.12B) permette di commutare con un solo gesto la temperatura **GIORNO** "☀️" con la temperatura **NOTTE** "☾". I gradi (°C) impostati vengono tenuti in memoria fino a successive modifiche. Per aumentare o diminuire i gradi (°C) sia in modalità **GIORNO** "☀️" sia in modalità **NOTTE** "☾" premere i tasti "" o ".

MODALITA' GIORNO ☀️: viene utilizzata durante le ore diurne.

MODALITA' NOTTE ☾: viene utilizzata durante le ore notturne.

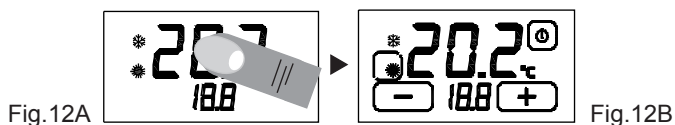

Fig.12A

Fig.12B

Per cambiare la modalità di funzionamento premere sul tasto abilitato **GIORNO** o **NOTTE**.

Nella fase di **STAND-BY ON** sul display vi sarà il simbolo della modalità impostata con la relativa temperatura memorizzata.

PROGRAMMAZIONE ESTATE/INVERNO

E' possibile passare dalla fase di **STAND-BY ON** (Fig.13A) all'interfaccia di **PROGRAMMAZIONE** (Fig.13B) semplicemente toccando il display.

Per abilitare la modifica del programma **ESTATE/INVERNO** premere il display sulla **TEMPERATURA RILEVATA** per circa 2 secondi (Fig. 13B). E' ora sufficiente premere il pulsante che comparirà sul display in alto a sinistra (**PROGRAMMA EST/INV**) per modificare il programma. (Fig.13C).

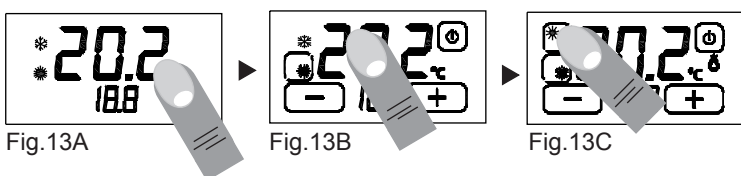

Fig.13A

Fig.13B

Fig.13C

FUNZIONE ON / OFF

E' possibile passare dalla fase di **STAND-BY ON** (Fig. 14A) all'interfaccia di **PROGRAMMAZIONE** (Fig.14B) semplicemente toccando il display.

Per spegnere l'apparecchio bisogna premere leggermente il pulsante di accensione in alto a destra (**ON/OFF** in Fig. 21) per circa 2 secondi.

L'apparecchio si porrà nella fase di spegnimento (Fig. 14C), disabilitando l'azionamento dell'impianto, quindi in fase di **STAND-BY OFF**. (Fig.14D).

Per accendere il termostato è prima necessario abilitare il pulsante di accensione (**ON/OFF** in Fig. 21) toccando il display (Fig.14D).

Mantenendo premuto il pulsante (**ON/OFF** in Fig. 14E) per circa 2 secondi il termostato si accenderà (Fig.14F) e si porrà nella fase di **PROGRAMMAZIONE** (Fig.14B).



Fig.14A

Fig.14B

Fig.14C



Fig.14D

Fig.14E

Fig.14F

BLOCCO CON PASSWORD

Tenere premuti per circa due secondi i pulsanti "" e "", fino a quando sul display, appare l'interfaccia di impostazione della password (Fig.15A). I numeri "000" rappresentano le cifre che compongono la password.

Per modificare la cifra lampeggiante utilizzare i pulsanti "" e "". Per spostarsi alla cifra successiva premere la cifra stessa.

Confermare la password impostata tenendo premuto la scritta "**PAS**" (Fig.15B).



Fig.15A



Fig.15B

Alla comparsa della scritta "**blc**" (Fig.15C) il termostato risulta bloccato e non sarà possibile modificare alcun parametro prima dell'avvenuto sblocco.

E' possibile uscire in qualsiasi momento dall'impostazione della password semplicemente toccando il pulsante ", oppure attendendo 12 secondi senza toccare il display.

Per sbloccare il termostato tenere premuto per circa due secondi la scritta "**blc**" e inserire la password.

Confermare la password tenendo premuto la scritta "**PAS**".

Se la password è corretta, il termostato passerà automaticamente all'interfaccia di **PROGRAMMAZIONE** altrimenti apparirà sul display la scritta "**Err**" che indica che la password inserita è errata (Fig.15D). In tal caso ripetere l'operazione.



Fig.15C



Fig.15D

ATTENZIONE: Una volta bloccato il termostato, esso mantiene in memoria lo stato di blocco e la password impostata anche se viene tolta l'alimentazione. Se si dovesse dimenticare la password, contattare l'assistenza.

DIFFERENZIALE TERMICO

Il **DIFFERENZIALE TERMICO** è l'intervallo di intervento del termostato centrato sulla **TEMPERATURA IMPOSTATA** da raggiungere (Fig.21). Esso è più o meno grande in funzione dell'indice di variabilità della temperatura ambiente (grandezza dell'ambiente e influenze dell'ambiente esterno).

Nel programma **INVERNO** (❄) il termostato aziona l'impianto di riscaldamento quando nell'ambiente viene rilevata la temperatura :

TEMPERATURA IMPOSTATA – SEMI_DIFFERENZIALE TERMICO

L'impianto di riscaldamento viene spento quando nell'ambiente viene rilevata la temperatura:

TEMPERATURA IMPOSTATA + SEMI_DIFFERENZIALE TERMICO

Viceversa, nel programma **ESTATE** (☀) l'impianto di raffrescamento e/o condizionamento viene azionato quando nell'ambiente viene rilevata la temperatura:

TEMPERATURA IMPOSTATA + SEMI_DIFFERENZIALE TERMICO

L'impianto di raffrescamento e/o condizionamento viene quindi spento quando la temperatura rilevata è:

TEMPERATURA IMPOSTATA – SEMI_DIFFERENZIALE TERMICO

Il DIFFERENZIALE TERMICO è pre-impostato nel termostato a 0.4 °C per il programma INVERNO (❄) e 0.8°C per il programma ESTATE (☀). Quindi, ad esempio:

Programma: INVERNO (❄)
 TEMPERATURA IMPOSTATA: 20.0°C
 DIFFERENZIALE TERMICO: 0.4°C
 TEMPERATURA RILEVATA: 20.0 – 0.2 °C = 19.8 °C ► IMPIANTO RISCALDAMENTO ON
 TEMPERATURA RILEVATA: 20.0 + 0.2 °C = 20.2 °C ► IMPIANTO RISCALDAMENTO OFF

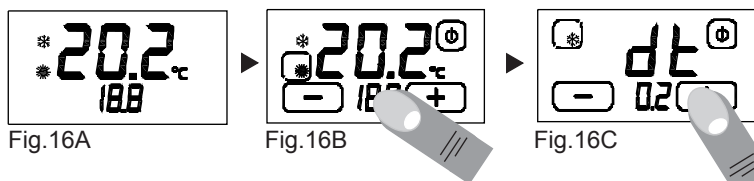

Per modificare il **DIFFERENZIALE TERMICO** (d.t.) nella fase di **PROGRAMMAZIONE** (Fig. 16B), premere leggermente il display sulla **TEMPERATURA IMPOSTATA** (Fig. 21) per circa 3 secondi.

Sul display comparirà la scritta "dt" e nelle cifre inferiori comparirà il valore del d.t. attualmente impostato per il programma relativo (Fig. 16C).

E' quindi possibile regolare il d.t. nell'intervallo 0.2°C+2.0°C operando con i pulsanti "–" e "+".

FUNZIONE ANTIGELO

Quando è spento il termostato *T-Touch 503* mantiene attiva la **FUNZIONE ANTIGELO**. Se la temperatura ambiente rilevata scende sotto i 7 °C (7°C – 0.2°C=6.8°C) l'apparecchio aziona l'impianto per mantenere in circolazione l'acqua e impedire che si ghiacci nei tubi (Fig. 17).



Fig.17

BATTERIA SCARICA

Il termostato rileva due soglie di scarica della batteria. Al raggiungimento della **PRIMA SOGLIA** compare il simbolo di **BATTERIA SCARICA** mantenendo inalterate le funzioni del dispositivo (Fig. 18A). Al raggiungimento della **SECONDA SOGLIA** il termostato si spegne disabilitando l'azionamento dell'impianto e lampeggiando il simbolo di **BATTERIA SCARICA** (Fig. 18B). Per ripristinare le funzioni del termostato *T-Touch 503* è necessario sostituire le batterie.



Fig.18A

Fig.18B

CONTATTO REMOTO

Quando il termostato *T-Touch 503* è spento (OFF) è possibile gestirlo mediante un dispositivo remoto collegato alla morsetteria REMOTE (Fig.19).

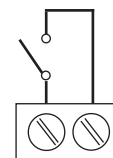

Fig.19

REMOTE

Il termostato sarà acceso (ON) o spento (OFF) in funzione del comando REMOTE e dello stato del termostato stesso.

Gli STATI sono riportati nella tabella sottostante (Fig.20):

STATI del T-Touch 503

<i>T-Touch 503</i>	REMOTE	<i>T-Touch 503</i> Stato finale
OFF	OFF ► ON	ON
ON	ON ► OFF	OFF
OFF ► ON	OFF	ON
ON ► OFF	OFF	OFF
ON ► OFF	ON	ON
ON/OFF	ON/OFF ► ON ► OFF	OFF

Fig.20

T-Touch 503 ON:

Se il *T-Touch 503* è OFF ed il REMOTO passa da OFF ad ON il *T-Touch 503* sarà ON.

T-Touch 503 OFF:

Se il *T-Touch 503* è ON ed il REMOTO passa da ON ad OFF il *T-Touch 503* sarà OFF.

T-Touch 503 ON:

Se il *T-Touch 503* da OFF passa ad ON ed il REMOTO è OFF il *T-Touch 503* sarà ON.

T-Touch 503 OFF:

Se il *T-Touch 503* da ON passa ad OFF ed il REMOTO è OFF il *T-Touch 503* sarà OFF.

T-Touch 503 ON:

Se il *T-Touch 503* da ON passa ad OFF ed il REMOTO è ON il *T-Touch 503* si manterrà in ON.

T-Touch 503 OFF:

Se il *T-Touch 503* ed il REMOTO sono in qualunque stato ed il REMOTO passa prima in ON e successivamente in OFF, il *T-Touch 503* sarà OFF.

(N.B. E' consigliabile attuare questa operazione nel caso in cui l'utente non si ricordasse lo stato del proprio termostato *T-Touch 503* e volesse spegnerlo con il contatto REMOTO).

CONDIZIONI GENERALI DI GARANZIA

IL PRESENTE CERTIFICATO E' L' UNICO DOCUMENTO CHE DA' DIRITTO ALLA RIPARAZIONE DEL PRODOTTO IN GARANZIA

- Il prodotto è GARANTITO per un periodo di 24 mesi dalla data di acquisto.
- Non sono coperti da GARANZIA eventuali danni derivati da manomissioni, uso ed installazione errati o impropri.
- La GARANZIA è valida solo se debitamente compilata.
- In caso di difetti coperti da GARANZIA, il produttore riparerà o sostituirà il prodotto gratuitamente.

PRESTAZIONI FUORI GARANZIA:
 Trascorsi i termini o la durata della GARANZIA le eventuali riparazioni verranno addebitate in funzione alle parti sostituite e al costo della manodopera.

CORRETTO UTILIZZO E MANUTENZIONE

- L'interfaccia di programmazione è interamente visualizzata sul display frontale.
- E' consigliato spegnere e riaccendere il termostato per riallineare lo stato del relè.
- La pressione del display durante l'utilizzo e la programmazione deve essere leggera e circoscritta alla zona prevista per la funzione specifica. In caso di difficoltà nel tocco è possibile utilizzare uno strumento sottile e non metallico.

Se non si dispone di un pennino da palmare è possibile utilizzare ad esempio il retro di una matita, il tappo in plastica di una penna, uno stuzzicadenti o un bastoncino cotonato.

- La pulizia del display deve essere effettuata con panno morbido e asciutto, senza detersivi o detersivi, con leggera pressione del display e possibilmente con il termostato in stato di BLOCCO.

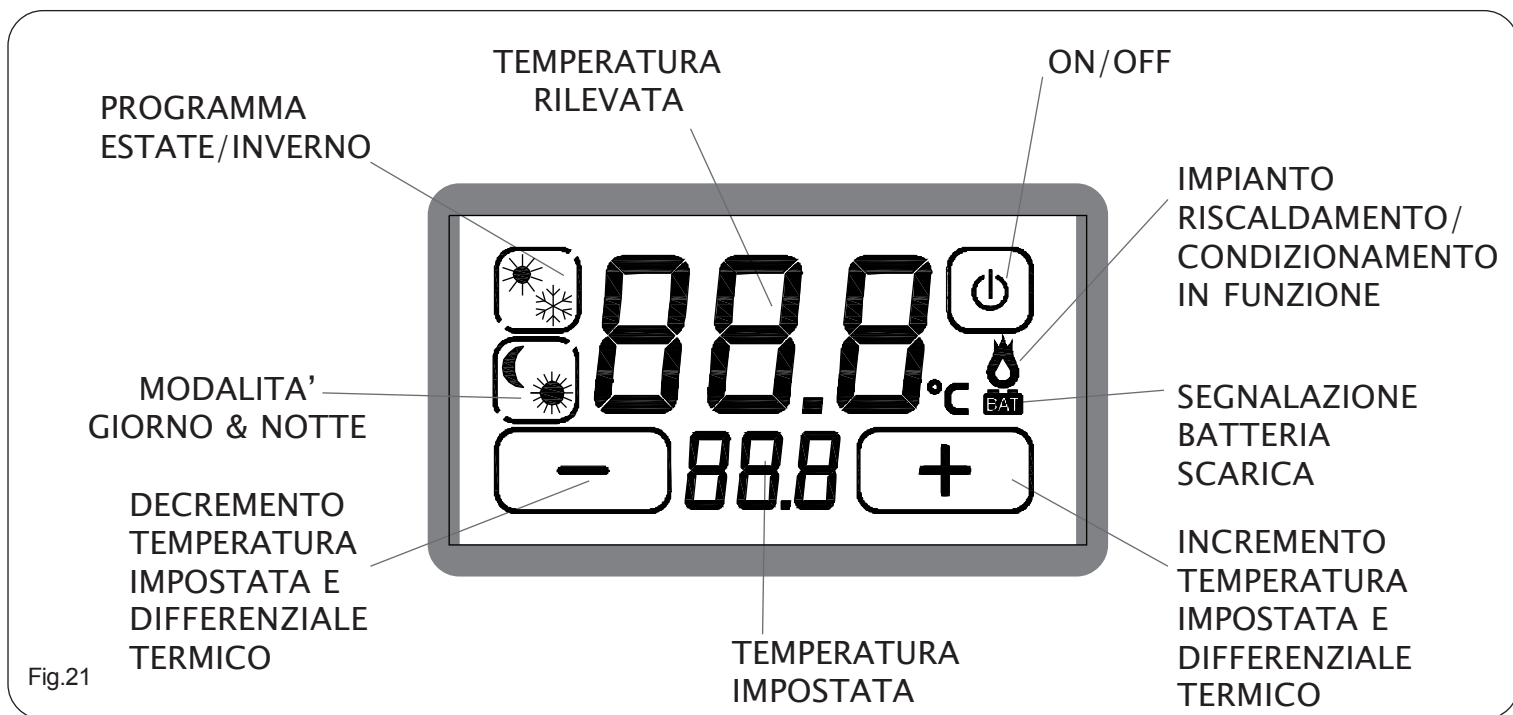

Fig.21

CARATTERISTICHE TECNICHE

- Alimentazione:
- Autonomia (Stand-by):
- Campo di regolazione:

2 Batterie alcaline AAA (ministilo) da 1,5V. oltre 2 anni.

Programma ESTATE
da 15°C a 35°C in modalità GIORNO "☀",
da 10°C a 30°C in modalità NOTTE "☾".

Programma INVERNO
da 5°C a 30°C in modalità GIORNO "☀",
da 2°C a 25°C in modalità NOTTE "☾".

- Controllo automatico della scarica delle batterie con 2 soglie d'intervento.
- Blocco funzioni tramite PASSWORD.
- Passo di regolazione:

0.2°C in programma INVERNO (☾),
0.5°C in programma ESTATE (☀).

- Differenziale termico regolabile: da 0,2 a 2°C (intervallo di intervento da +0,1°C a +1°C)
- Portata contatti: 230Vac - 5A (carico resistivo).
- Installazione: a parete o su scatola 503.
- Colori disponibili: bianco o grigio antracite.
- Peso: 110gr batterie incluse.
- Dimensioni: 114 x 83 x 23.5mm
- Dispositivo di controllo della temperatura di classe 1.
- Contributo del dispositivo di controllo della temperatura all'efficienza stagionale di riscaldamento d'ambiente: 1%. (in conformità alla Direttiva 2010/30/CE Regolamento 811/2013/UE).

Made in Italy

cod. 2.710.2443

dis. 1834047e

CERTIFICATO DI GARANZIA

DA COMPILARE E SPEDIRE IN CASO DI GUASTO

APPARECCHIO : Termostato touch screen T-Touch 503
Numero di serie (s.n.) _____

RIVENDITORE

Timbro:

Data di acquisto:

____/____/____

UTILIZZATORE

Cognome e nome _____

Via _____ n° _____

C.A.P. _____ Città _____

Telefono _____

CE



Tecnocontrol

Tecnocontrol Srl
via Miglioli, n°47
20090 Segrate (MI) Italy
Tel. +39 02 26922890
www.tecnocontrol.it

geca

GECA Srl
via E.Fermi, n°98
25064 Gussago (BS) Italy
Tel. +39 030 3730218
www.gecasrl.it

La ditta costruttrice si riserva il diritto di apportare qualsiasi modifica, estetica o funzionale, senza preavviso alcuno ed in qualsiasi momento.

WALL MOUNTED TOUCH SCREEN THERMOSTAT

T-Touch 503

Made in Italy

English



DOWNLOAD THE MANUAL USING THE FOLLOWING QR CODE OR LINKING AT WEB SITE www.gecasrl.it - www.tecnoccontrol.it



geca	Tecnocontrol	COLOUR
3.524.1753	TE406	White
3.525.0012	TE407	Anthracite grey

GENERAL DESCRIPTION

T-Touch 503 is a touch screen thermostat which makes it possible to set the temperature of your home in a very easy way. T-Touch 503 is equipped with a backlight digital display which shows the measured temperature as well as the set temperature. T-Touch 503 allows the setting of two modes of temperature: The DAY temperature (☀) and the NIGHT temperature (☾). T-Touch 503 makes it possible to control heating and conditioning systems. It avoids energy waste, because it activates heating and conditioning systems only when necessary.

ELECTRICAL CONNECTION

Connection to burners, wall-mounted boilers, conditioning systems and spring return zone valves (Fig. 1):

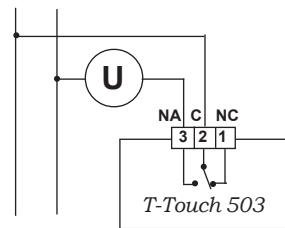

Fig.1

Connection to the zone valve (Fig.2):

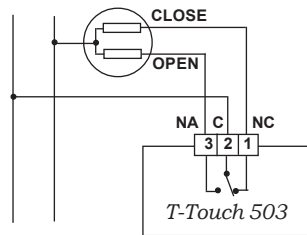

Fig.2

INSTALLATION

T-Touch 503 can be installed directly on the 3 module built-in box or on the wall. In both cases we recommend installing it at a height of 1.5 m from the floor, in dry places, away from air drafts and heat sources.

INSTALLATION ON A 503 BOX

After carrying out the electrical connection fix the T-Touch 503 thermostat directly on the built-in box using the A type screws supplied (Fig. 3).

- 1-Fix the BASE to the box 503 using the C screws (Fig.4).
- 2-Fix the FRONT piece to the BASE using the A screws (Fig.5).
- 3- Mount the lid on the FRONT PIECE by inserting the 4 hooks in the slots (Fig. 6).

ATTENTION: AVOID EXCESSIVE TIGHTENING SO AS NOT TO DEFORM THE FRONT PIECE.

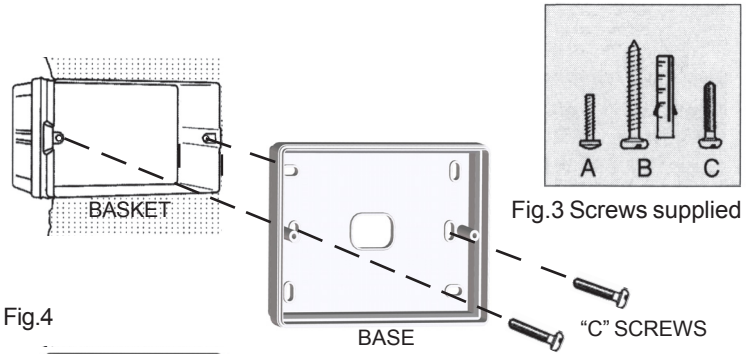

Fig.3 Screws supplied

Fig.4

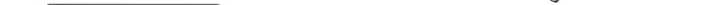

Fig.5

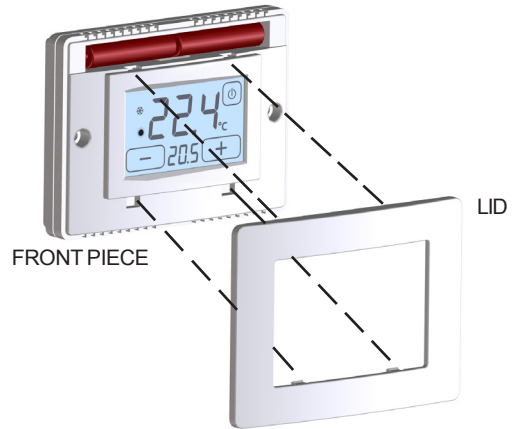

Fig.6

WALL INSTALLATION

After fixing the BASE to the wall (Fig.7) using the supplied Fishers and screws (type B), connect the thermostat to the electric supply and fix it to the BASE using type "A" screws (Fig. 8). Finally mount the LID on the FRONT PIECE (Fig.9)

Fig.7

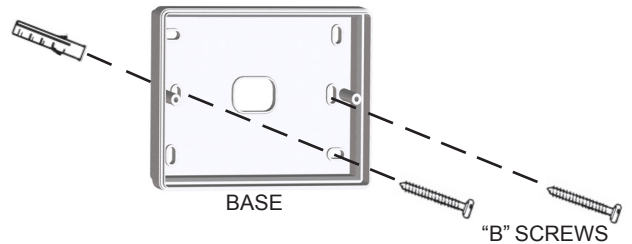

Fig.8

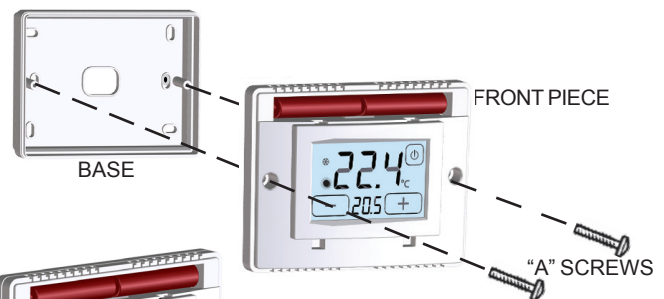
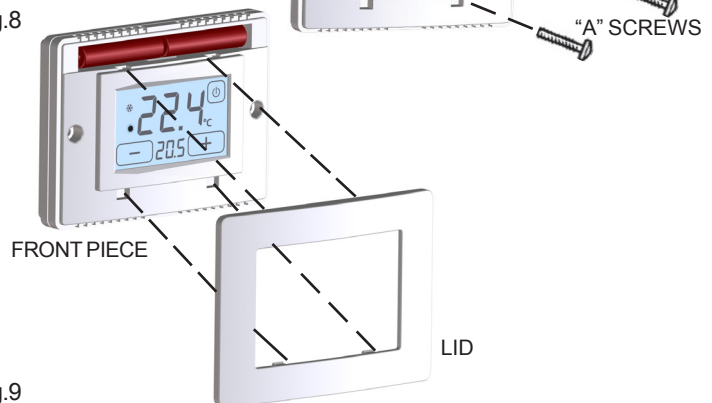

Fig.9



POWER SUPPLY

Two standard 1.5 AAA Alkaline batteries supply power to the thermostat. They guarantee a period of operation of at least 2 years (in the **STAND-BY** mode).

Batteries can be inserted easily in the compartment under the LID by observing the polarity shown on the plastic part (Fig.10).



Fig.10

SWITCHING ON / RESET

After inserting the batteries and starting the **RESET** the thermostat carries out a control cycle by switching on all segments of the display and activating the load within a few seconds (Fig. 11A).

The **PROGRAMMING** interface (Fig. 11B) is shown and, after a few seconds, the thermostat goes over to the **STAND-BY ON** (Fig.11C) phase.



Fig.11 A

Fig.11 B

Fig.11 C

The function of **RESET** of the thermostat is activated pressing contemporarily and or and .

For the **RESET** it is first necessary to activate the key **SUMMER/WINTER** holding pressed the zone corresponding touch until appear or .

DAY & NIGHT MODE

The function **DAY & NIGHT** (Fig. 13B) allows to change with facility the **DAY** "☀" temperature with **NIGHT** "☾" temperature.

The degrees set are kept in memory up to following changes.

To increase or to decrease the degrees both in **DAY** and in **NIGHT** form press keys or .

DAY MODE (☀) It is used during the day.

NIGHT MODE (☾) it is used at night.

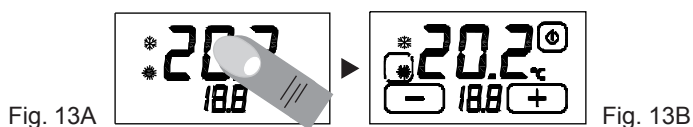

Fig. 13A

Fig. 13B

To change the operating mode, press the enabled key **DAY** or **NIGHT**. During the **STAND-BY ON** phase the display will show the symbol of the set mode with its memorized temperature.

SUMMER WINTER PROGRAMMING

It is possible to go from the **STAND-BY ON** phase (Fig. 13A) over to the **PROGRAMMING** interface (Fig.13B) simply by touching the display.

Press the display on **TEMPERATURE DETECTED** (Fig.13C) for 2 seconds, to enable editing of the program **SUMMER/WINTER**.

Press the button that appears on the display high up and on the left (**SUMMER/WINTER PROGRAMME** in Fig. 21) to modify the programme (Fig.13C).



Fig.13A

Fig.13B

Fig.13C

ON/OFF FUNCTION

It is possible to go from the **STAND-BY ON** phase (Fig. 14A) over to the **PROGRAMMING** interface (Fig.14B) simply by touching the display.

Press the switching on key on the top right-hand side (**ON/OFF** shown in Fig. 21) for about 2 seconds to switch the device off.

The device will go over to the switching off phase (Fig. 14C), disable the system activation and go over to the **STAND-BY OFF** phase (Fig. 14D).

Before switching the thermostat on it is necessary to enable the switching on key (**ON/OFF** shown in Fig. 21) by touching the display (Fig. 14D). Keep the key pressed for about 2 seconds to switch (Fig. 14 E) the thermostat on (Fig. 14 F).

The thermostat will be set on the **PROGRAMMING** phase (Fig. 14B).



Fig.14A

Fig.14B

Fig.14C



Fig.14D

Fig.14E

Fig.14F

PASSWORD SET-UP

Press and hold for about two seconds the buttons "" and "" until on the display, appears to set the password (Fig.15A).

The numbers "000" represent the digits of the password.

To change the password using the "" and ".

To move to the next digit, press and hold the digit itself.

Confirm the password by pressing and holding the "**PAS**" (Fig.15B).

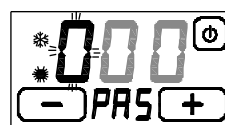

Fig.15A



Fig.15B

The display shows "**blc**" (Fig.15C) the thermostat is blocked you can't change any parameters before they have been unlocked.

You can leave in any time of the setting of the password menu, simply touching the button "" or by waiting 12 seconds without touching the display of the thermostat.

To unlock the thermostat hold the "**blc**" on the display and enter the password.

Confirm the password by pressing and holding the "**PAS**".

If the password is correct, the thermostat will automatically interface **PROGRAMMING** otherwise appear on the display "**Err**" indicating that the password is wrong (Fig.15D). Then repeat the operation.



Fig.15C



Fig.15D

WARNING: Once locked the thermostat, it keeps in memory lock status and the password you set even if the power is off.

If you forget the password, contact the factory.

TEMPERATURE DIFFERENTIAL

The **TEMPERATURE DIFFERENTIAL** is the intervention interval of the thermostat based on the SET TEMPERATURE to be reached (Fig. 21). It can be greater or less according to the variability index of the room temperature (size of the room and influence of the external environment).

In the **WINTER** program (❄️), the thermostat activates the heating system when the following temperature is detected in the room:

SET TEMPERATURE - TEMPERATURE SEMI-DIFFERENTIAL

The heating system is switched off when the following temperature is detected in the room:

SET TEMPERATURE + TEMPERATURE DIFFERENTIAL

Vice-versa, in the **SUMMER** program (☀️), the cooling and/or conditioning system is activated when the following temperature is detected in the room:

SET TEMPERATURE + TEMPERATURE SEMI-DIFFERENTIAL

The cooling and/or conditioning system is switched off when the detected temperature is as follows:

SET TEMPERATURE - TEMPERATURE DIFFERENTIAL

The pre-set TEMPERATURE DIFFERENTIAL in the thermostat is 0.4 °C for the **WINTER** program (❄️) and 0.8°C for the **SUMMER** program (☀️). This means, for example, the following:

Program: WINTER (❄️)
 SET TEMPERATURE: 20.0°C
 TEMPERATURE DIFFERENTIAL: 0.4°C
 DETECTED TEMPERATURE: 20.0 - 0.2 °C = 19.8 °C ▶ HEATING SYSTEM ON
 DETECTED TEMPERATURE: 20.0 + 0.2 °C = 20.2 °C ▶ HEATING SYSTEM OFF

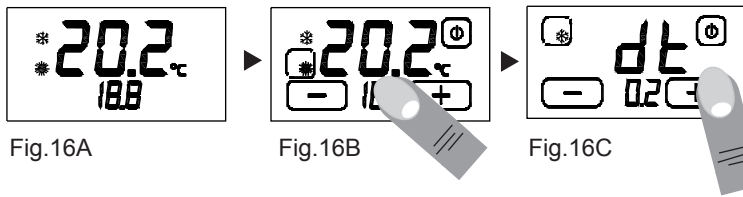

Fig. 16A

Fig. 16B

Fig. 16C

Lightly press **SET TEMPERATURE** on the display (Fig. 21) and keep it pressed for about 3 seconds to change the **TEMPERATURE DIFFERENTIAL** (d.t.) during the **PROGRAMMING** phase (Fig. 15B).

The writing “dt” will be shown on the display and the digits below will refer to the temperature differential currently set in connection with the related program (Fig. 16C).

It is therefore possible to set the temperature differential within a range of 0.2°C÷2.0°C by pressing the following keys: **-** and **+**.

FROST PROTECTION FUNCTION

The **FROST PROTECTION FUNCTION** remains on when the thermostat is switched off.

If the detected temperature falls below 7 °C (7°C - 0.2°C=6.8°C), the device activates a system which keeps water circulating and prevents it from freezing inside the pipes. (Fig. 17).



Fig. 17

BATTERY DISCHARGED

The thermostat detects two discharge thresholds of the batteries.

On reaching the **FIRST THRESHOLD** the symbol of a **DISCHARGED BATTERY** (Fig. 21) appears and maintains unaltered the instrument's functions (Fig. 18A). On reaching the **SECOND THRESHOLD** the thermostat switches off, disabling the operation of the heating system and flashing the **BATTERY DISCHARGED** symbol (Fig. 18B). To reset the functions of the *T-Touch 503* thermostat it is necessary to substitute the batteries.

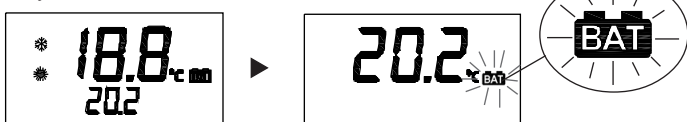

Fig. 18A

Fig. 18B

REMOTE CONTACT

When the *T-Touch 503* thermostat is switched off (OFF), it can be controlled by a remote control device connected to the **REMOTE** terminal box (Fig. 19).



Fig. 19

The thermostat will then be switched on (ON) or off (OFF) according to the **REMOTE** command and to the status of the thermostat itself. The statuses are reported in the table shown below (Fig. 20):

STATUSES OF THE *T-Touch 503*

<i>T-Touch 503</i>	REMOTE	<i>T-Touch 503</i> Final status
OFF	OFF ▶ ON	ON
ON	ON ▶ OFF	OFF
OFF ▶ ON	OFF	ON
ON ▶ OFF	OFF	OFF
ON ▶ OFF	ON	ON
ON/OFF	ON/OFF ▶ ON ▶ OFF	OFF

Fig. 20

***T-Touch 503* thermostat ON:**

If the *T-Touch 503* is OFF and the REMOTE control goes from OFF over to ON, the *T-Touch 503* will be ON.

***T-Touch 503* thermostat OFF:**

If the *T-Touch 503* is ON and the REMOTE control goes from ON over to OFF, the *T-Touch 503* will be OFF.

***T-Touch 503* thermostat ON:**

If the *T-Touch 503* goes from OFF over to ON and the REMOTE control is OFF, the *T-Touch 503* will be ON.

***T-Touch 503* thermostat OFF:**

If the *T-Touch 503* goes from ON over to OFF and the REMOTE control is OFF, the *T-Touch 503* will be OFF.

***T-Touch 503* thermostat ON:**

If the *T-Touch 503* goes from ON over to OFF and the REMOTE control is ON, the *T-Touch 503* will keep its ON position.

***T-Touch 503* thermostat OFF:**

If the *T-Touch 503* and the REMOTE system are in any status and the REMOTE system goes first over to ON and then over to OFF, the *T-Touch 503* will be OFF.

(N.B. This procedure is recommended when the user does not remember the status of his/her *T-Touch 503* thermostat and wants to switch it off by REMOTE control).

GENERAL GUARANTEE CONDITIONS

THIS IS THE ONLY DOCUMENT WHICH ENTITLES REPAIR WORK TO BE CARRIED OUT ON THE PRODUCT UNDER GUARANTEE

- This product is GUARANTEED for 24 months after the purchase date.
 - The GUARANTEE does not apply to damage resulting from tampering and incorrect and improper use and installation.
 - The GUARANTEE must be duly filled in, in order to be valid.
 - In the case of defects covered by the GUARANTEE, the producer will repair or replace the product free of charge.
- SERVICE NOT COVERED BY THE GUARANTEE:
 Repair work after the expiry of the GUARANTEE will be charged according to the parts replaced and to the cost of labour.

CORRECT USE AND MAINTENANCE

- The whole programming interface is shown on the front display. We recommend switching off and then on the thermostat in order to re-align the status of the relay.
- During use and while programming you must press the display only lightly and in the specific area referring to a specific function. To make touching easier, use a thin, non-metallic tool.

- If you do not have a PDA stylus, you can use, for example, the back of a pencil, the plastic cap of a pen, a tooth-pick or a cotton swab.
- Use a soft cloth and no detergents to clean the display. Press only lightly on the display and, if possible, clean while the thermostat is in the BLOCKED status.

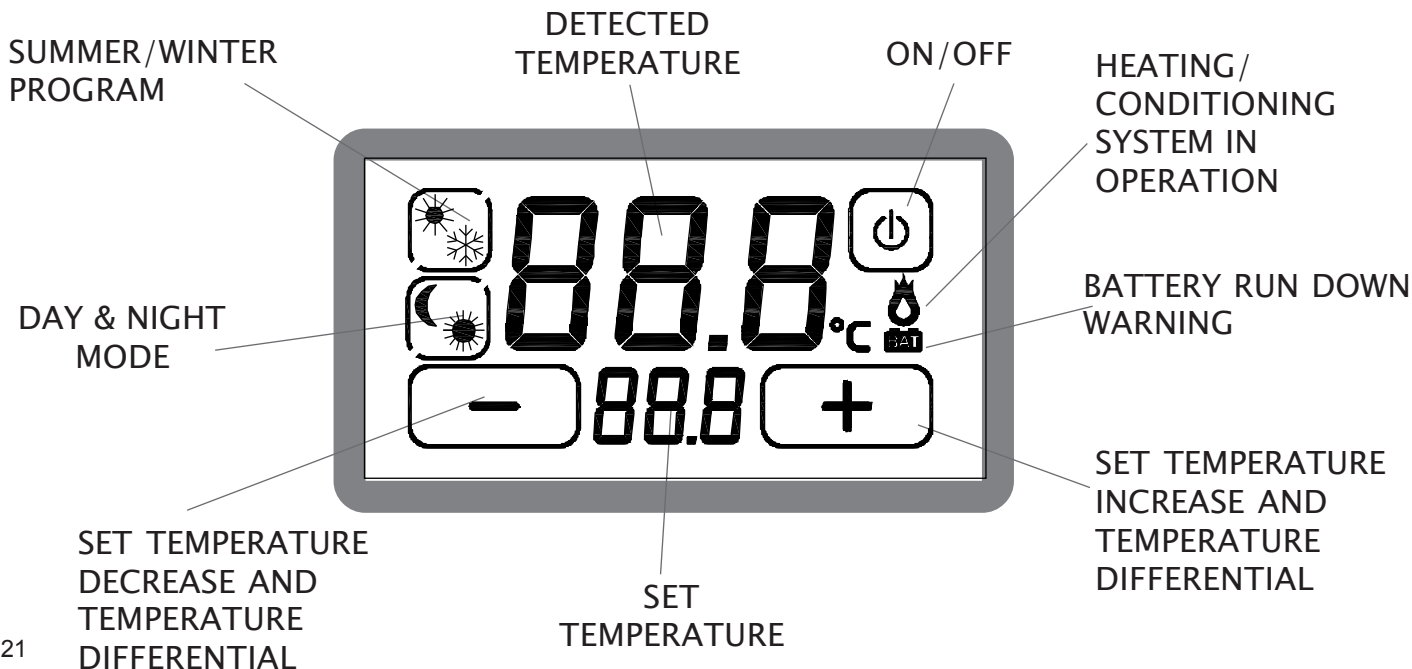

Fig.21

TECHNICAL CHARACTERISTICS

- Power source: 2 x 1.5V AAA alkaline batteries.
- Autonomy (Stand-by): more than 2 years.
- Temperature mode:
 - WINTER PROGRAMME
 - from 15°C to 35°C in DAY mode "☀",
 - from 10°C to 30°C in NIGHT mode "☾".
 - WINTERPROGRAMME
 - from 5°C to 30°C in DAY mode "☀",
 - from 2°C to 25°C in NIGHT mode "☾".
- Automatic control of the battery discharge with two intervention thresholds.
- Adjustment field:
 - from 5°C to 30°C in the WINTER programme (☀),
 - from 15°C to 35°C in the SUMMER programme (☀).
- Adjustment steps:
 - 0.2°C in the WINTER programme (☀),
 - 0.5°C in the SUMMER programme (☀).
- Adjustable thermal differential: from 0.2°C to 2°C (intervention interval from +0.1°C to +1°C)
- Block functions using PASSWORD.
- Contact capacity: 230V AC - 5A (resistive load).
- Installation: wall mounted or directly onto a 503 pattress box.
- Colours available: white or anthracite grey.
- Weight: 110gr including the batteries.
- Dimensions: 114 x 83 x 23.5mm
- Device for temperature regulation of class 1.
- Device temperature control at the efficiency seasonal heating environment: 1% (in accordance with Directive 2010/30 / EC Regulation 811/2013 / EU).

Made in Italy
cod. 2.710.2443
dis. 1834047e

GUARANTEE CERTIFICATE

TO BE FILLED IN AND SENT BACK IN THE CASE OF FAILURE

DEVICE: T-Touch 503 thermostat

Serial number (s.n.) _____

DEALER

Stamp: _____ Date of purchase: ____/____/____

USER

Surname and name _____

Address _____ n° _____

City _____

Telephone _____



Tecnocentro

Tecnocentro Srl
via Miglioli, n°47
20090 Segrate (MI) Italy
Tel. +39 02 26922890
www.tecnocentro.it



GECA Srl
via E.Fermi, n°98
25064 Gussago (BS) Italy
Tel. +39 030 3730218
www.gecasrl.it

The manufacturer firm reserves the right to make any aesthetic or functional modifications without notice and at any moment.