



Via ALDO ROSSI 4
20149 Milano (MI)
Tel.02518011- Fax 0251801.500

LIBERO SMART MULTI



Multi tubazione

Multi con Distributore



Unità Residenziali MULTI

Egregi Signori,

Vi inviamo la presentazione tecnica relativa al sistema di climatizzazione che riteniamo particolarmente indicato alla vostra richiesta.

▪ Il sistema **Residenziale** di LG Electronics con refrigerante R32, consiste in una unità esterna con scambio termico refrigerante aria da installare all' esterno degli ambienti e collegata mediante tubazioni frigorifere a una unità interna per la climatizzazione dell'aria, che può funzionare sia in raffreddamento che in riscaldamento alternativamente..

▪ Le unità sono dotate di wi-fi integrato che permette di gestire da remoto tutte le funzionalità, in ambiente i nuovi modelli dialogano con tutti gli assistenti vocali .

▪ Questa guida contiene tutte le informazioni riguardanti l'unità **interna Parete S18ET NSK**

S18ET. NSK





Unità Residenziali MULTI

- Unità Esterne Multi Collegabili

Multi tubazione

Nominal Capacity(kW)		4.1	4.7
Model Name		Z2UW14GFA0 [MU2R15 UE0]	Z2UW16GFA0 [MU2R17 UE0]
No.of connectable indoor units		Max.2	
Total capacity index of connectable indoor units	kBtu/h	21	24
Power supply		220-240V, 1Ø, 50Hz	
Chassis			

Nominal Capacity(kW)		5.3	6.2
Model Name		Z3UW18GFA0 [MU3R19 UE0]	Z3UW21GFA0 [MU3R21 UE0]
No.of connectable indoor units		Max.3	
Total capacity index of connectable indoor units	kBtu/h	30	33
Power supply		220-240V, 1Ø, 50Hz	
Chassis			

Nominal Capacity(kW)		7.0	7.9	8.8
Model Name		Z4UW24GFA0 [MU4R25 U40]	Z4UW27GFA0 [MU4R27 U40]	Z5UW30GFA0 [MU5R30 U40]
No.of connectable indoor units		Max.4		Max.5
Total capacity index of connectable indoor units	kBtu/h	39	41	48
Power supply		220-240V, 1Ø, 50Hz		
Chassis				

Unità Residenziali MULTI

- Unità Esterne Multi Collegabili

Multi a distributore

■ Distributor Box type (1 phase)

Nominal Capacity(kW)		11.7	14.1	16.7
Model Name		A7UW40GFA0 [FM40AH U02]	A8UW48GFA0 [FM48AH U32]	A9UW56GFA0 [FM56AH U32]
No.of connectable indoor units		Max.7	Max.8	Max.9
Total capacity index of connectable indoor units	kBtu/h	52	63	73
Power supply		220-240V, 1Ø, 50Hz		
Chassis				

■ Distributor Box type (3 phase)

Nominal Capacity(kW)		13.5	14.1	16.7
Model Name		A7UW42LFA0 [FM41AH U32]	A8UW48LFA0 [FM49AH U32]	A9UW56LFA0 [FM57AH U32]
No.of connectable indoor units		Max.7	Max.8	Max.9
Total capacity index of connectable indoor units	kBtu/h	54	63	73
Power supply		380-415V, 3Ø, 50Hz		
Chassis				

Unità Residenziali MULTI

- Descrizione delle caratteristiche unità interna

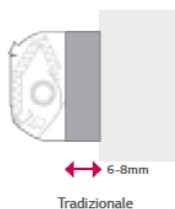
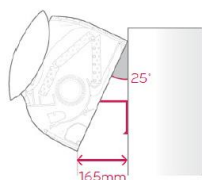

Tradizionale



LG

✓ STRUTTURA

Unità interne di colore bianco (Ral 9016) per installazione a parete per sistema LG mono e multi ad R32 .Modello S18ET.NSK

✓ MOTORE VENTILAZIONE BLDC

Il motore di ventilazione è di tipo BLDC, oltre a permettere una maggiore modulazione della capacità, data la più ampia gamma di velocità di rotazione disponibili, dissipa meno calore rispetto ai tradizionali motori a corrente alternata. Opera con minore rumorosità e in assenza di ronzii di natura elettrica.

✓ COMANDI

L'unità è corredata di serie da un comando ad infrarosso

✓ CLIP DI SOLLEVAMENTO

Sull'unità interna, è presente una clip di sollevamento che permette di mantenere il prodotto inclinato rispetto alla parete per agevolare le operazioni di collegamento delle tubazioni e dei cavi elettrici

✓ PANNELLO INFERIORE ASPORTABILE

Sull'unità interna, il pannello inferiore è asportabile per migliorare l'accesso alle connessioni elettriche e alle tubazioni. Terminato il lavoro di connessione, il pannello può essere agevolmente riposizionato in modo semplice e rapido.

✓ PIASTRA DI INSTALLAZIONE CON VITI

La piastra di installazione delle unità interne è molto rigida e permette un ancoraggio ottimale alle pareti, anche in caso di installazione su scatole di predisposizione. La scocca dell'unità può essere fissata alla piastra con le viti per facilitare la chiusura e migliorare l'aderenza alla superficie.

Unità Residenziali MULTI

- Descrizione delle caratteristiche unità interna



Voice Control



✓ Wi-Fi INTEGRATO

Unità interna con Wi-Fi integrato per gestire le principali funzioni attraverso la app Smart ThinQ  disponibile per Android o iOS.

✓ Voice Control

Unità interna compatibile con gli assistenti vocali Google Home.

Funzioni disponibili :

- Accensione
- Spegnimento
- Regolazione temperatura
- Impostazione modalità operative
- Regolazione ventilazione
- Monitoring

•VERTICALE



•ORIZZONTALE



•In raffreddamento



•In riscaldamento



✓ CONTROLLO TOTALE FLUSSI ARIA

Unità interna con controllo totale dei flussi d'aria. Regolazione verticale a 6 step, visualizzabili su comando infrarosso e 5 step orizzontali .

✓ FUNZIONE COMFORT AIR

Premendo il pulsante sul comando ad infrarosso il posizionamento del deflettore avviene automaticamente in funzione della modalità operativa scelta.

In riscaldamento il deflettore si regola nella posizione più bassa mentre in raffreddamento in posizione più alta .

Unità Residenziali MULTI

- Dati tecnici

	S18ET NSJ
Capacità Raff. Risc. Nominale Kw	5.0 / 5.8
Potenza assorbita W	39
Corrente Assorbita A	0.28
Alimentazione	1, 220-240, 5
Portate Aria H / M / L m3/min	14.2 / 11.3 / 9.9
Pressione sonora H / M / L dB(A)	44 / 38 / 35
Potenza Sonora dB(A)	59
Deumidificazione l/h	0.9
Dimensioni LxHXP mm	998 x 345 x 210
Peso netto	11.9
Tubazioni Liquido	Ø6.35 (1/4)
Tubazione Gas	Ø12.7 (1/2)

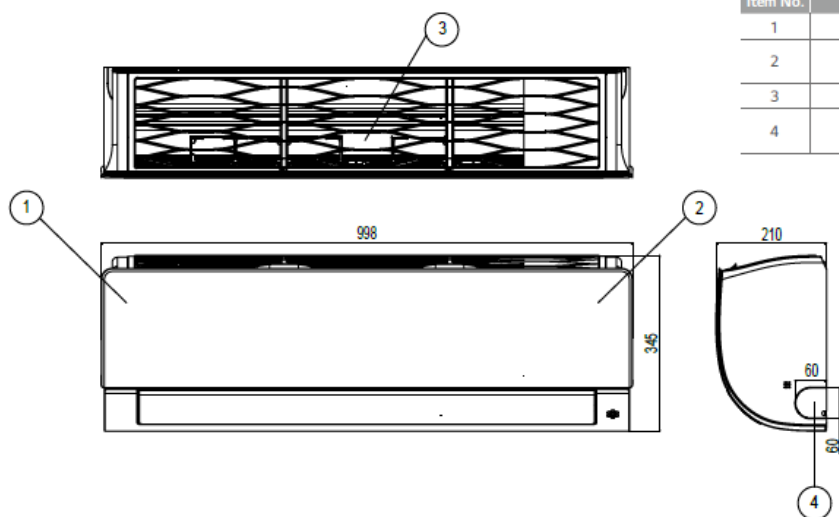

(Unit: mm)

Item No.	Part Name	Remark
1	Front Panel	
2	Display & Signal Receiver	Hidden
3	Air Filter	
4	Knockout hole	For pipe and cable

▪ CERTIFICATO DI CONFORMITA'

EU DECLARATION OF CONFORMITY¹



Number²

19ATLG0021A

Name and address of the Manufacturer³

LG Electronics Inc.
LG Twin Towers 128 Yeoui-daero, Yeongdeungpo-gu Seoul 150-721 Korea

This declaration of conformity is issued under the sole responsibility of the manufacturer.⁴

Object of the declaration⁵

Product information⁶

Product Name
Split Room Air Conditioner

Model Name
S3NM18KL3FA, S3UM18KL3FA / S18ET NSK, S18ET UL2

Additional information⁷

Indoor unit tested with outdoor unit.

The object of the declaration described above is in conformity with the relevant Union harmonisation legislation:⁸

- References to the relevant harmonised standards used or references to the technical specifications in relation to which conformity is declared⁹

EMC Directive 2014/30/EU	EN 55014-1:2017 EN 55014-2:2015 EN 61000-3-2:2014 EN 61000-3-3:2013	Ecodesign Directive 2009/125/EC Regulation 206/2012/EU	EN 12102:2013 EN 14825:2016
Low Voltage Directive 2014/35/EU	EN 60335-2-40:2003+A11:2004+A12:2005 +A1:2006+A2:2009+A13:2012	EN 60335-1:2012+A11:2014 EN 62233:2008	RoHS Directive 2011/65/EU EN 50581:2012
			Pressure Equipment Directive 2014/68/EU EN 378-2:2016

The notified body¹⁰

N/A

performed

N/A

and issued the certificate¹¹

N/A

Additional information⁷

N/A

Signed for and on behalf of:¹¹ LG Electronics Inc.

Authorised Representative:
LG Electronics European Shared Service Center B.V.
Krijgsman 1, 1186 DM Amstelveen, The Netherlands

Date of issue: 29th November 2019

Name and Surname/Function:
Yun Hee Yang / Director

CERTIFICATO DI CONFORMITÀ



Annex

(EN/BG/ES/CS/DA/DE/ET/EL/FR/GA/IT/LV/LT/LU/LI/HU/MT/NL/PL/PT/RO/SK/SL/SV/SW/TR/TQ/UK/US/VI/ZA)

- (EN)EU Declaration of Conformity (BG)ДЕКЛАРАЦИЯ ЗА СЪОТВЕТСТВИЕ С ИЗИСКВАНИЯТА НА ЕС (ES)Declaración UE de Conformidad (CS)EU Prohlášení o shodě (DA)EU-Overensstemmelseserklæring (DE)EU-Konformitätserklärung (ET)Eli Vastavastundeklaratsioon (EL)Δηλώνση Συμμόρφωσης με ΕΕ (FR)Déclaration UE de Conformité (GA)Dearbhú Comhréachta an AE (IT)Dichiarazione UE di Conformità (LV)ES Atbilstības Deklarācija (LT)ES Atitikties Deklaracija (HU)EU-Megfelelőségi Nyilatkozat(MT)Dikjarazzjoni Tal-Konformità Tal-UE (NL)EU-Conformiteitsverklaring (PL)Deklaracja Zgodności UE(PT)Declaração UE de Conformidade UE (RO)Declarația de Conformitate UE (SK)Vyhlasenie o Zhode EU (SL)Izjava EU o Skladnosti (FI)EU-Vaatumustenmukaisuusvakuutus (SV)EU-Försäkran om Överensstämmelse(TR)Uygunluk Beyanı (NO)EU Samsvarserklæring(HR)EZJavaz o sukladnosti (IS)ESB Samræmisýrfrýsing
- (EN) Number (BG) № (ES) Nº (CS) Č. (DA) Nr. / (DE) Nr. / (EL) Αριθ. / (FR) N° (GA) Uimhir / (IT) N. / (LV) Nr. / (LT) Nr. / (HU) Szám / (MT) Numru / (NL) Nr. / (PL) Nr. / (PT) N.º / (RO) Nr. / (SK) Číslo / (SL) Št. / (FI) N:o / (SV) Nr / (TR) Sayısı / (NO) Nr. / (HR) Broj / (IS) Númer
- (EN)Name and address of the Manufacturer (BG)Именоваие и адрес на производителя (ES)Nombre y dirección del fabricante (CS)Obchodní jméno a adresa výrobce (DA) Fabrikantens navn og adresse (DE)Name und Anschrift des Herstellers (ET)Valmistaja nimi ja aadress (EL)Όνομα και διεύθυνση κατασκευαστή (FR)Nom et adresse du fabricant (GA)Ainm agus seoladh an Mhónaróir.(IT)Nome e indirizzo del fabbricante (LV)Ražotāja nosaukums un adrese (LT)Gamintojo pavadinimas ir adresas (HU)Gyártó neve és címe (MT)Isme u indirizz tal-manifattur (NL)Naam en adres van de fabrikant (PL)Nazwa i adres producenta (PT)Nome e endereço do fabricante (RO)Nume și adresa Producătorului (SK)Ochodné meno a adresa výrobcu (SL)Ime in naslov proizvajalca (FI)Valmistajan nimi ja osoite (SV)Tillverkarens namn och adress (TR)İmalatçının adı ve adresi (NO)Navn på og adresse til produsenten (HR)Naziv i adresa proizvođača (IS)Nafn og heimisfang framleiðanda
- (EN)This declaration of conformity is issued under the sole responsibility of the manufacturer (BG)За настоящата декларация за съответствие отговорност носи единствено производителя (ES)La presente declaración de conformidad se expide bajo la exclusiva responsabilidad del fabricante (CS)Toto prohlášení o shodě vydal na vlastní odpovědnost výrobce (DA)Denne overensstemmelseserklæring udstedes på fabrikantens ansvar (DE)Diese Konformitätserklärung wird unter der alleinigen Verantwortung des Herstellers abgegeben (EL)Καθώς ούλο των ΕΕ κατασκευαστή (FR)La présente déclaration de conformité est établie sous la seule responsabilité du fabricant (GA)Eiseitar an dearbhú comhréachta faoi thraighteach anoir an mhónaróir (IT)La presente dichiarazione di conformità è rilasciata sotto la responsabilità esclusiva del fabbricante (LV)Šī atbilstības deklarācija ir izdota vienīgi uz šāda ražotāja atbildību (LT)Ši atitikties deklaracija išduota tik gamintojo atsakomybė (HU)E megfelelőségi nyilatkozat a gyártó kizárólagos felelősségére kerül kibocsátásra (MT)Din id-dikjarazzjoni tal-konformità tinharog taht ir-responsabbiltà unika tal-manifattur (NL)Deze conformiteitsverklaring wordt verstrekt onder volledige verantwoordelijkheid van de fabrikant (PL) Niniejsza deklaracja zgodności wydana zostaje na wyłączną odpowiedzialność producenta (PT) A presente declaração de conformidade é emitida sob a exclusiva responsabilidade do fabricante (RO)Prezenta declarație de conformitate este emisă pe răspunderea exclusivă a producătorului (SK)Toto vyhlásenie o zhode sa vydáva na výhradnú zodpovednosť výrobcu (SL)Ta izjava o skladnosti se izda na lastno odgovornost proizvajalca (FI) Tämä vaatimustenmukaisuusvakuutus on annettu valmistajan yksinomaan vastuulla (SV)Denna försäkran om överensstämmelse utfärdas på tillverkarens eget ansvar (TR)Bu uygunluk beyanı, imalatçının sorumluluğunda atında verilir(NO)Denne samsvarserklæringen er utstedt på produsentens eneansvar (HR)Za izdavanje ove izjave o sukladnosti isključivo je odgovoran proizvođač (IS)Þessi samræmisýrfrýsing er gefin út eingöngu á byrgð framleiðanda
- (EN)Object of the declaration (BG)Обект на декларацията (ES)Objeto de la declaración (CS)Předmět prohlášení (DA)Erklæringens genstand (DE)Gegenstand der Erklärung (ET)Deklaratsioonitav ese / (EL)Όποιο από της δήλωσης (FR)Objet de la déclaration (GA)Cuspóir an dearbhúchta (IT) Oggetto della dichiarazione (LV) Objekts deklarācijai (LT) Objektas deklaracijai (HU) Nyilatkozat tárgya (MT) L-għan tad-dikjarazzjoni (NL) Voorwerp van de verklaring (PL) Przedmiot deklaracji (PT) Objeto da declaração (RO) Obiectul declarației (SK) Predmet vyhlásenia (SL) Predmet izjave (FI) Vakuutuksen kohde (SV) Föremål för försäkran (TR) Beyanın nesne (NO) Erklæringens gjenstand (HR) Predmet izjave (IS) Hlutur til yfrifýsingar
- (EN) Product information; Product Name; Model Name (BG) Информация за продукта, името на продукта, името на модела (ES) Información del producto; nombre del producto; nombre del modelo (CS) Informace o výrobku; Název výrobku; Název modelu (DA) Produkt information; Produktnavn; Modelnavn (DE) Produktinformation; Produktname; Modellname (ET) Toote kirjeldus; Toote nimetus; Modeli nimi (EL) Πληροφορίες για το προϊόν, όνομα προϊόντος, όνομα μοντέλου (FR) Information sur le produit; Nom du produit; Nom du modèle (GA) Faisníse Tairge; Ainm Tairge; Ainm Múla (IT) Informazioni sul prodotto; denominazione del prodotto; Nome del modello (LV) Informācija par izstrādājumu; Izstrādājuma nosaukums; Modeļa nosaukums (LT) Informacija apie produktą; produkto pavadinimas; modelio pavadinimas (HU) Termékinformáció; a termék neve; típusnév (MT) Informazzjoni tal-produtt; isem tal-produtt; isem tal-modell (NL) Product informatie; Product naam; Model naam (PL) Informacja o produkcie; nazwa produktu; nazwa modelu (PT) Informação sobre o produto; Nome do Produto; Designação do Modelo (RO) Informații despre Produs; Denumire Produs; Nume Model (SK) Informácie o výrobku; Název výrobku; Název modelu (SL) Podatki o izdelku; ime izdelka; ime modela (FI) Tuotetiedot; tuotteen nimi; malli nimi (SV) Produktinformation; produktnamn; modellnamn (TR) Ürün bilgileri; Ürün Adı; Model Adı (NO) Produktinformasjon; Produktnavn; Modellnavn (HR) Podatci o proizvodu; Naziv proizvoda; Naziv modela (IS) Vörupplýsingar; Nafn vóru; Nafn gerðar
- (EN) Additional information (BG) Допълнителна информация (ES) Información adicional (CS) Další informace (DA) Supplerende oplysninger (DE) Zusätzliche Angaben (EL) Lisáteve / (EU) Συμπληρωματικές πληροφορίες (FR) Informations complémentaires (GA) Faisníse / (ET) Lisateav / (IT) Ulteriori informazioni (LV) Papildoma informācija (LT) Papildoma informacija (HU) Kiegészítő információk (MT) Informazzjoni addizzjonali (NL) Aanvullende informatie (PL) Informacje dodatkowe (PT) Informações complementares (RO) Informații suplimentare (SK) Dodatočné informácie (SL) Dodatni podatki (FI) Lisätietoja (SV) Ytterligare information (TR) Ek bilgi (NO) Tilleggsopplysninger (HR) Dodatne informacije (IS) Víðbótarpplýsingar
- (EN) The object of the declaration described above is in conformity with the relevant Union harmonisation legislation (BG) Предметът на декларацията, описан по-горе, отговаря на съответното законодателство на Съюза за хармонизация (ES) El objeto de la declaración descrita anteriormente es conforme con la legislación de armonización pertinente de la Unión (CS) Vyše popsány předmět prohlášení je ve shodě s příslušnými harmonizačními právními předpisy Unie / (DA) Genstanden for erklæringen, som beskrevet ovenfor, er i overensstemmelse med den relevante EU-harmoniseringslovgivning / (DE) Der oben beschriebene Gegenstand der Erklärung erfüllt die einschlägigen Harmonisierungsrechtsvorschriften der Union / (EL) O στόχο της δήλωσης που περιγράφεται παραπάνω είναι σύμφωνα με τη σχετική ευρωπαϊκή νομοθεσία ευρωπαϊκής / (FR) L'objet de la déclaration décrit ci-dessus est conforme à la législation d'harmonisation de l'Union applicable / (GA) Tá cuspóir an dearbhúchta a thuairiscítear thuas i gcomhréir le reachtaíocht ábhartha um chomhchuibhíú de chuid an Aontais / (IT) L'oggetto della dichiarazione di cui sopra è conforme alla pertinente normativa di armonizzazione dell'Unione / (LV) Iepriekš apraktiskās deklarācijas priekšmets atbilst attiecīgajam Savienības saskaņotās tiesību aktam / (LT) Pirmaia aprašytas deklaracijos objektas atitinka susijusių deininamosius Sąjungos teisės aktus / (HU) A fent ismertetett nyilatkozat tárgya megfelel a vonatkozó uniósi harmonizációs jogszabályoknak / (MT) L-għan tad-dikjarazzjoni deskritt hawn fuq huwa konformi mal-legislazzjoni ta' armonizzazzjoni rilevanti tal-Unjoni / (NL) Het hierboven beschreven voorwerp is in overeenstemming met de desbetreffende harmonisatievoorschriften van de Unie / (PL) Wymieniony powyżej przedmiot niniejszej deklaracji jest zgodny z odnosnymi wymaganiami unijnego prawodawstwa harmonizacyjnego / (PT) O objeto da declaração acima descrito está em conformidade com a legislação de harmonização da União aplicável / (RO) Obiectul declarației descris mai sus este în conformitate cu legislația relevantă de armonizare a Uniunii / (SK) Uvedený predmet vyhlásenia je v zhode s príslušnými harmonizačnými právnymi predpismi Unie / (SL) Predmet navedene izjave u skladu je s meridavnimi zakonodavnimi Unije o uskladitvanju / (FI) Edellä kuvattu vakuutuksen kohde on asia koskevan unionin yhdenmukaistamislainsäädännön vaatimusten mukainen / (SV) Föremålet för försäkran ovan överensstämmer med den relevanta harmoniserade unionslagstiftningen / (TR) Yukarıda açıklanan bildiriğin nesnesi ilgili Toplukluk uyum mevzuatına uygundur / (NO) Føremålet med erklæringen beskrevet ovenfor er i samsvar med den aktuelle harmoniseringslovgivningen i unionen / (HR) A fent ismertetett nyilatkozat tárgya megfelel a vonatkozó uniósi harmonizációs jogszabályoknak / (IS) Efni ofangreindrar yfrifýsingar er i samræmi við hlutabæigandi staðla ðaggjöf Evrópusambandsins
- (EN) References to the relevant harmonised standards used or references to the technical specifications in relation to which conformity is declared (BG) Именоваанията на използваните хармонизирани стандарти или техническите спецификации, спрямо които се декларира съответствието (ES) Referencias a las normas armonizadas pertinentes utilizadas, o referencias a las especificaciones técnicas respecto a las cuales se declara la conformidad (CS) Případné odkazy na príslušné harmonizované normy, ktoré byly použité, nebo na technické špecifikace, na jejichž základě se shoda prohlašuje (DA) Referencer til de relevante anvendte harmoniserede standarder eller referencer til de tekniske specifikationer, som der erklæres overensstemmelse med (DE) Angabe der einschlägigen harmonisierten Normen, die zugrunde gelegt wurden, oder Angabe der technischen Spezifikationen, für die die Konformität erklärt wird (ET) Vitad kasutatud asjakohaste ühtlastatud standardite või viited tehnilistele spetsifikatsioonidele, millega seoses vastavust kinnitatakse (EL) Βασικές τεχνικές πληροφορίες ή αναφορές που χρησιμοποιήθηκαν ή των τεχνικών προδιαγραφών με βάση τις οποίες δηλώνεται η συμμόρφωση (FR) Références des normes harmonisées pertinentes appliquées ou des spécifications techniques par rapport auxquelles la conformité est déclarée (GA) Tagairtí do nóiméidín chomhchuibhíúthe ábhartha a úsáidítear nó tagairt do na sonraíochtaí teicniúla i ndáil leis an gcomhréireacht a dhearbhaítear (IT) Riferimenti alle pertinenti norme armonizzate utilizzate o riferimenti alle specifiche tecniche in relazione alle quali è dichiarata la conformità (LV) Norādes uz attiecīgajiem saskaņotajiem standartiem vai norādes uz tehniskām specifikācijām, attiecībā uz ko tiek deklarēta atbilstība (LT) Tai tikyti daumų standartų nuorodos arba techninių specifikacijų, pagal kurias buvo deklaruota atitiktis, nuorodos (HU) Adott esetben hivatkozás az alkalmazásra kerülő vonatkozó harmonizált szabványokra, illetőleg azokra a műszaki leírásokra, amelyekre nézve a megfelelőségi nyilatkozat (MT) Referenzi għall-istandards armonizzati rilevanti li ntùżaw, jew referenzi għall-specificazzjonijiet li b'relazzjoni għalihom qed ti jidkljarja l-konformità (NL) Vermelding van de toegepaste geharmoniseerde normen of van de technische specificaties waarop de conformiteitsverklaring betrekking heeft (PL) Odotowania do odnosnych norm harmonizowanych, które zastosowano, lub do specyfikacji technicznych, w odniesieniu do których deklarowana jest zgodność (PT) Referências às normas harmonizadas aplicáveis utilizadas ou às especificações técnicas em relação às quais é declarada a conformidade (RO) Trimiteri la standardele armonizate relevante folosite sau trimiteri la specificatiile tehnice in legătură cu care se declară conformitatea (SK) Prípádne odkazy na príslušné použité harmonizované normy alebo odkazy na technické špecifikácie, na základe ktorých sa vyhlasuje zhoda (SL) Napotila na uporabljene usklajene standarde ali napotila na tehnične špecifikacije za skladnost, ki so navedene na izjavi (FI) Viitatus niihin asiaankuluvain yhdenmukaistettuihin standardeihin, joita on käytetty, tai viitatus tekniisiin eritelmiin, joiden perusteella vaatimustenmukaisuusvakuutus on annettu (SV) Hänvisningar till de relevanta harmoniserade standarder som använts eller hänvisningar till de tekniska specifikationerna enligt vilka överensstämmelsen försäkras (TR) İlgili uyumluluk bilgisi kullanılan standartlar veya uygunluk beyanı ile ilgili teknik referanslar referansları (NO) Henvisninger til de relevante harmoniserte standardene som er brukt eller henvisninger til de spesifisjone dine det erklæres samsvar med (HR) Učućivanje na meridavne uskladene norme ili učućivanje na tehničke špecifikacije na temelju kojih se izjavijuje sukladnost (IS) Tilvisanir i viðeigandi samhfingargarðatla sem eru notaðir eða tilvisanir í þær tekjeforskriftir sem tengjast samræmisýrfrýsingunni
- (EN) The notified body; performed; and issued the certificate (BG) нотифицираният орган; извърши; и издаде сертификата (ES) El organismo notificado; ha efectuado; u expide el certificado (CS) Oznamény subjekt; provedl; a vydal osvedčení (DA) Det bemyndigede organ; der har foretaget; og udstedt attesten (DE) Die notifizierte Stelle; hat; und folgende Bescheinigung ausgestellt (ET) Teavitatud asutus; teostas; ja andis välja tõendi (EL) Κοινοποιημένος οργατισμός; πραγματοποίησε; και εξέδωσε τη βεβαίωση (FR) L'organisme notifié; a effectué; et a établi l'attestation (GA) Rinne an amhlachtad dá dtugtar fógra... agus d'eisín sé a d'eimhníú (IT) organismo notificato; ha effettuato; e rilasciato il certificato (LV) Pīlvinārtā iestāde; ir veikusi ; un izsniegusi sertifikātu (LT) notifikuoti įstiga; atliko; ir išdavė sertifikātą (HU) bejelentett szervezet; elvégzte a ; és a következö tanúsítványt adta ki (MT) I-korp notifikat; wettaq; u harsé iċ-certifikat (NL) De aangemelde instantie; heeft een; uitgevoerd en het certificaat verstrekt (PL) jednostka notyfikowana; przeprowadziła ; i wydała certyfikat (PT) organismo notificado; efectuou; e emitiu o certificado (RO) Organismul notificat ; a efectuat ; și a emis certificatul (SK) notifikovaný orgán; vykonal; a vydal osvedčenie (SL) je prijavljen orgán; izvedel; in izdal certifikat (FI) ilmoitettu laitos; suoritti; ja antoi todistuksen (SV) Det anmälda organet ; har utfört ; och utfärdat intyg (TR) Kurulusla bildirim; yapilan ve sertifikati venir (NO) Det meldte organ; utført; som også inkluderer test resultat og utstedelse av sertifikat (HR) Objavesteno tijelo; provelo je; uključujući izvješće o ispitivanju i izdalo je certifikat (IS) hinn tilkynni aðili... framkvæmdi... par með talið prófnarskýrslur og gaf út vottorði
- (EN) Signed for and on behalf of (BG) Подпис: За или от името на (ES) Firmado por y en nombre de (CS) Podpisáno za i pro jména (DA) Underskrevet for og på vegne af (DE) Unterzeichnet für und im Namen von (ET) Kelle nimel ja poolt/alla kirjutatud (EL) Υπογραφή για λογαριασμό και εξ'ονομάτων (FR) Signé par et au nom de (GA) Sinthle he ghaidhaid agus thair ceann an (IT) Firmato in vece e per conto di (LV) Parakšīts (LT) Už ką ir kieno vardu pasirašyta (HU) Cégszerű aláírás (MT) Iffirmata għal u fisem (NL) Ondertekend voor en namens (PL) Podpisano w imieniu (PT) Assinado por e em nome do (RO) Semnat pentru și în numele (SK) Podpísané za a v mene (SL) Podpisano za in v imenu (FI) puolesta allekirjoittanut (SV) Undertecknat för (TR) Ve adına imzalanmıştır (NO) Undertegnert for og på vegne af (HR) Potpisano za a i u ime (IS) Undirritað fyrir og þfyrir hönd



Copyright © 2020 LG Electronics Inc.

Tutti I diritti riservati.

Nessuna parte di questa opera può essere riprodotta e distribuita in qualsiasi forma e con qualsiasi mezzo senza il consenso scritto dell'autore.

Info Clienti: 199 600 099

Servizio a pagamento: tariffa massima 11,88 Centesimi di Euro al minuto (iva esclusa). I costi da telefonia mobile variano in funzione dell'operatore utilizzato.

LG Electronics Italia S.p.A.

Via Aldo Rossi, 4
20149 Milano
Tel.02518011-Fax 0251801500

Via Gian Lorenzo Bernini, 5
00054 Fiumicino (RM)
Tel.0659290007-Fax 065914740

www.lgbusiness.it

www.lg.com/it

Per la politica di continuo miglioramento dei prodotti, LG si riserva il diritto di modificare dati e immagini senza obbligo di preavviso.
Copyright © 2018 LG Electronics. All rights reserved.